

HERO

安全と信頼をつなぐ

**ヒーロー電機
総合カタログ**

【Web版】Vol.10

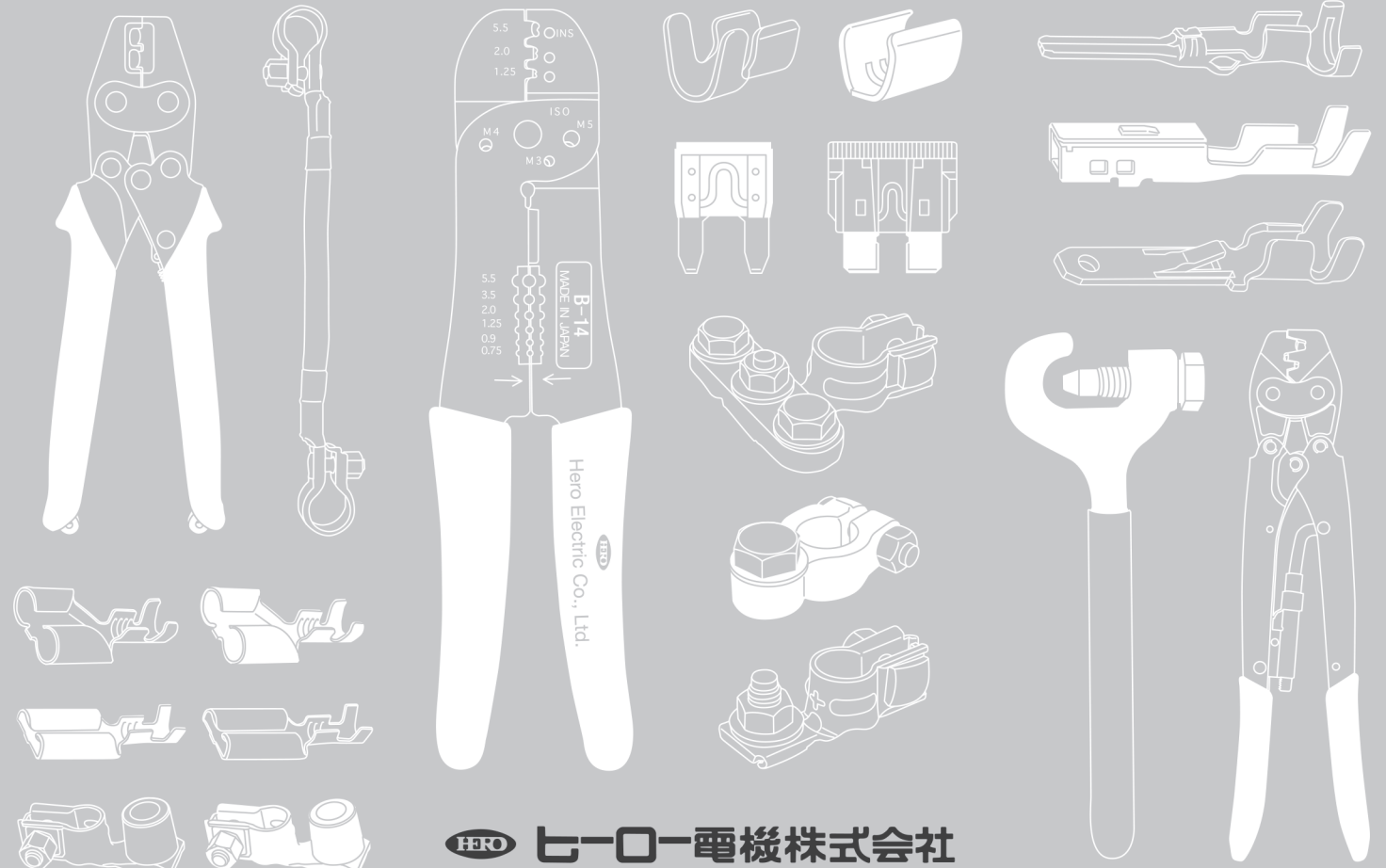
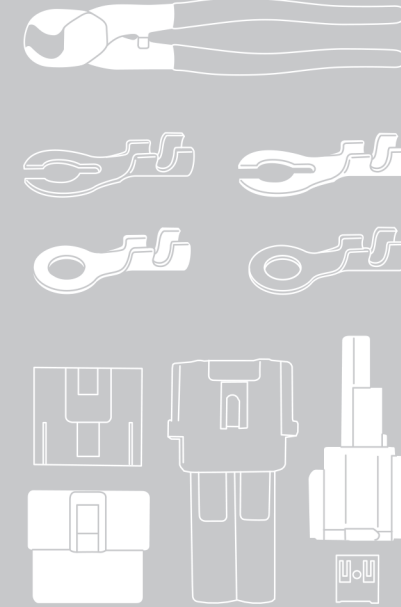
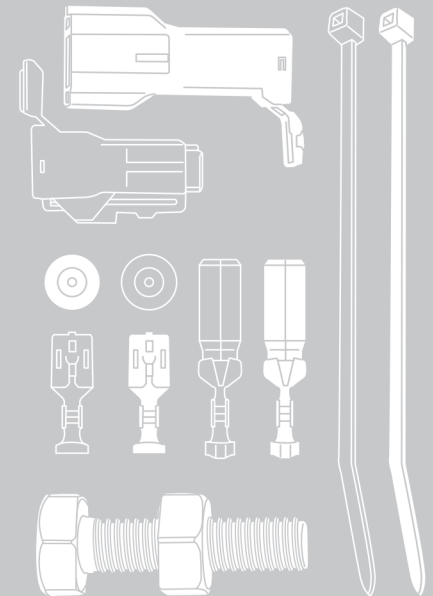

HERO ヒーロー電機株式会社 <https://hem.co.jp/>

〒343-0012 埼玉県越谷市増森1544-8 越谷市増森工業団地

製品に関するお問い合わせ窓口(メール) ✉ info@hem.co.jp

- ⚠ 安全に関するご注意**
- カタログ内の製品をご使用になるときは、「規格」「仕様」をご確認の上、正しくお使いください。
 - 感電、火災などの原因になることがあります。
 - ※ 製品仕様は予告なく変更する場合がございますので、あらかじめご了承ください。

本カタログの記載内容は2024年5月現在のものです。



B-1 / B-2

自動車補修部品＜専用＞
としての製品開発をおこない、
自動車という苛酷な環境に
耐える品質を維持するため
「純国産」・「自社生産」に
こだわり抜いたからこそ
実現可能なハイパフォーマンス。

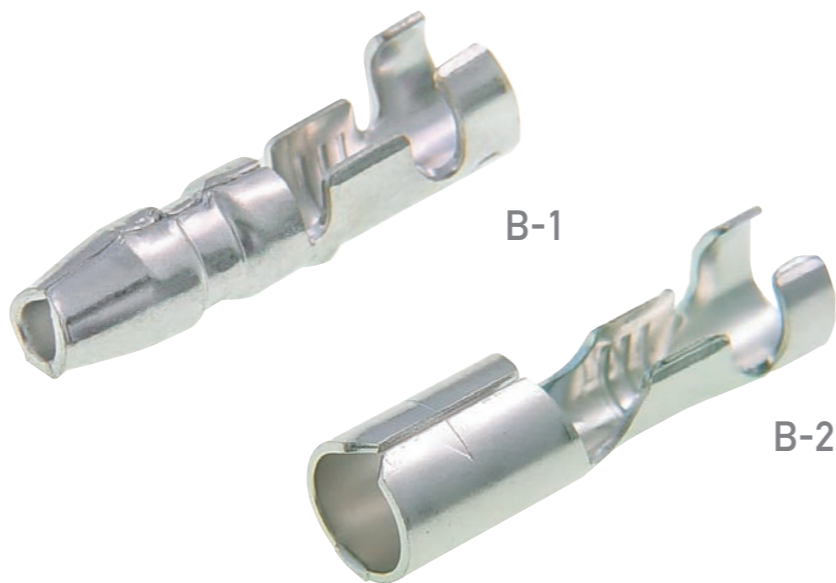

圧着範囲：0.50mm～2.00mm
材質：黄銅1種 (JIS C2600)
適用工具：B-14, FRH-07, FRC-200

[詳細 P.42]

隙のないメッキ処理

メッキ材(スズメッキ処理された素材)から加工するのではなく、
最終工程でメッキを施すため、切断面(小口)までメッキされる
ので腐食・酸化を防ぎ、良好な導電性を長期間維持します。

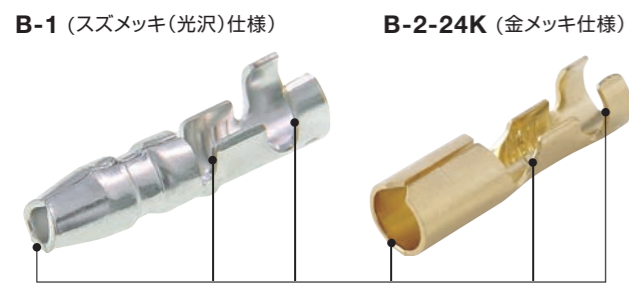

Point 切断面の全てにメッキが施されています

製品豆知識 一般汎用製品は、メッキ処理をされた素材にプレス加工を行なうため、切断面のメッキ処理は無し(=錆発生の原因)

スムーズで確実な接続感

嵌合部の緻密な設計と精密な加工技術によって、
接続のしやすさと確実なホールド性を両立しました。

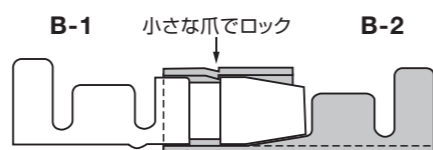

プリフォーム加工で良好な圧着

プリフォームとは、圧着時に電線を巻き込みやすいように、開いた先端を内側に曲げる前加工です。
これによって作業性が飛躍的に向上し、且つ良好なカシメ形状を実現します。

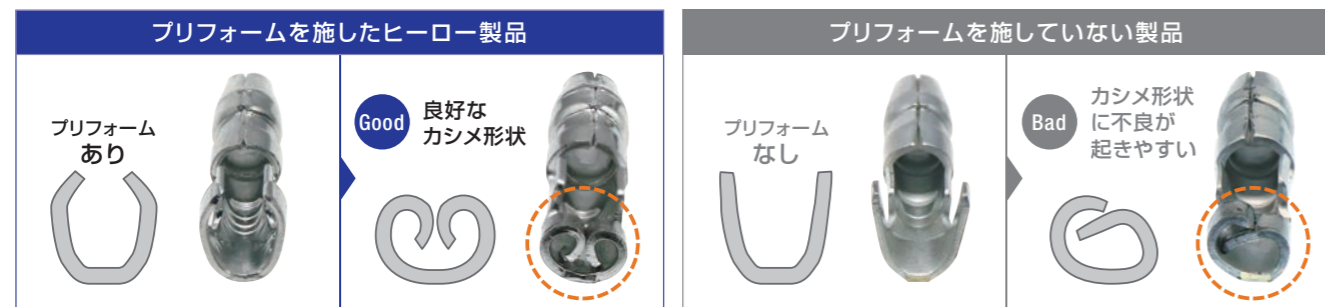

プリフォーム加工のメリット

- 1 端子にプリフォームを施すことで、ハンドツールの弱点である端子の傾きが抑制されます。
- 2 端子の傾きが抑制されることにより「軽く」「確実」な圧着が可能となり、作業時間の短縮、良好な仕上がりが実現できます。

D-19N / D-20N



D-19N
圧着範囲：[mm] 8mm～38mm
[AWG] #8～#2
重量：0.35kg
全長：165mm

D-20N
圧着範囲：[mm] 38mm～60mm
[AWG] #2～#1/0
重量：0.34kg
全長：165mm [詳細 P.67]

狭小空間における
端子圧着作業の効率化を目的に、
これまでの圧着方法のあり方を
根底から覆した圧着工具のイノベーター。

徹底したユーザー目線で開発された業界唯一の珠玉の逸品

従来の圧着工具に比べ、軽量かつコンパクトに出来ているため、狭いエンジンルームでの作業効率が向上します。



ヒーローオリジナル開発「スラストヘッド」

自社開発の「スラストヘッド」は、ボルト「本体」と、先端部にある銀色の「駒」を分割し、軽い力での圧着作業を可能にしました。先端部の駒が回転しないので圧着ポイントを正確に決めることができ、確実な圧着と非常に綺麗な仕上がりが実現します。



板タイプバッテリーターミナル 製品圧着部の断面形状検証

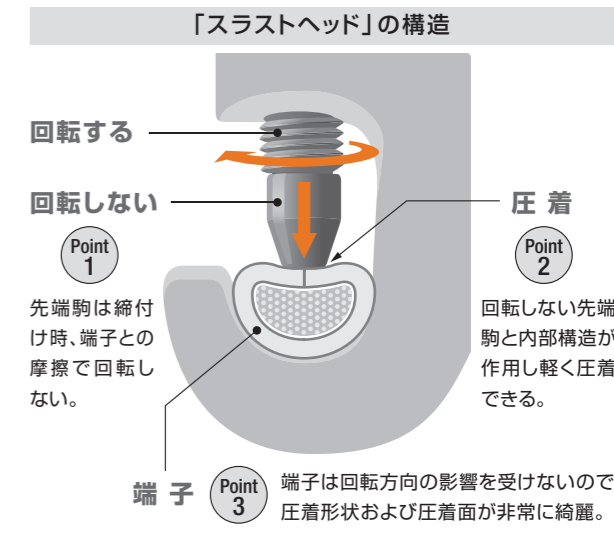
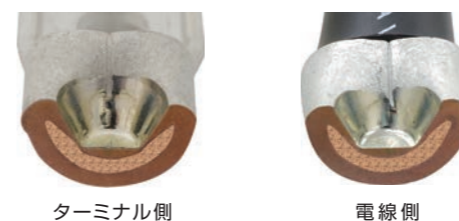

※イラストはイメージです

板タイプマルチ型バッテリーターミナル

DMPL/DMPS シリーズ

「バッテリーから直接電源を取りたい。」
「アース線を直接バッテリーに戻したい。」
というニーズにお応えし、電源の取り場所を探ることなく、確実な配線を可能にしました。



マルチ変換アダプター部
登録意匠 第1741715号

DMPL-1

材質:[本体] 無酸素銅/[ボルト] 鉄
表面処理:[本体] [ボルト] イオニスコート/SK
縦ボルト部:M8(全て共通仕様)

安心・信頼の証「MADE IN JAPAN」

ヒーロー電機が半世紀以上にわたり築き上げた数々の知見やノウハウを設計段階より随所に反映させると共に、日本国内の生産施設で革新的な技術と徹底した万全の品質管理体制下での製造を行うことにより、製品自体の極めて高い精度と信頼性を実現。

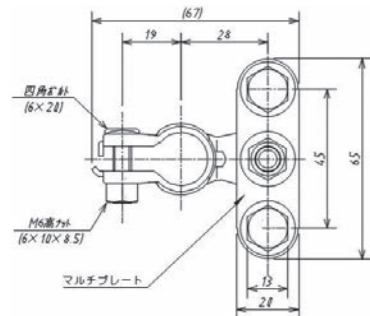

本体素材には不純物を極限にまで取り除いた「無酸素銅(OFC)」を採用

板タイプバッテリーターミナルの本体素材には、酸化物を含まない一般的な銅に比べて高純度、且つ高い導電性を兼ね備え、電子機器や電線などに広く採用されている「無酸素銅(OFC)」を自動車補修用バッテリーターミナルとして業界初採用。



ボルトタイプ

マルチ変換プレート

※画像はイメージです。
※素地(メッキ無し)の状態では販売していません。

無酸素銅(Oxygen Free Copper)とは

■ 純度 99.96%以上の高純度な銅

無酸素銅は、他の元素や不純物・酸素を極限まで取り除いた純粋な銅となり、一般的な銅に比べて純度が非常に高くなっております。

■ 高い導電性

無酸素銅は、高い電気伝導性を持ち、電子機器や電線、導体などの製造に広く使用されております。高い電気伝導性は、電気信号を効率的に伝えることができます。



無酸素銅(JIS H 3100, C1020)

【ポイント】イラスト図解でひと目でわかる導電率

「導電率」は「道幅」で例えることができ、車同様にスムーズな流れの方がより高効率です。

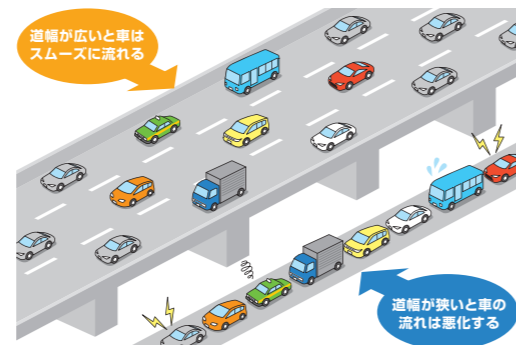

表面処理にはサビに強い高耐食複合合金メッキ「イオニスコート/SK」を採用

サビに強いステンレス材(SUS304)と同等耐食性と、メッキ薄膜の自己修復性能を有する高耐食複合合金メッキ処理のイオニスコート/SKは、メガソーラーパネルを固定するネジなど、多方面での採用拡大しております。

■ 当社定めによる「複合サイクル試験」の検証結果

塩水噴霧・乾燥・湿潤・外気導入のサイクルを長時間繰り返す試験において、イオニスコート/SKを施したバッテリーターミナルは優れた耐食性が実証されました。(試験の詳細については、弊社ホームページをご確認ください。)

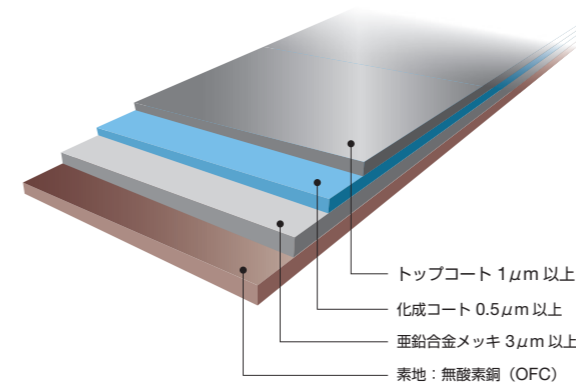

トップコート 1μm以上
化成コート 0.5μm以上
亜鉛合金メッキ 3μm以上
素地: 無酸素銅(OFC)

従来品(スズメッキ)



ボルトナット部分から発生した赤錆が本体に移行している。

イオニスコート/SK



白く見えるのは塩水噴霧による塩で錆は発生していない。

※本試験は当社独自の定めに基づき行った試験であり、実際の使用においてその評価を適用することはできません。

JIS規格(JIS D 1601-1995「自動車部品振動試験方法」)に基づく振動試験を実施

板タイプバッテリーターミナル(品番:DTPL-1S ならびに 品番:DTPS-1S)の両製品に対し、様々な方向から振動を与え、製品自体の信頼性や耐久性を確認し評価。

■ 試験内容

- 部品の振動条件は、取り付けられる自動車の種類によって分類し、次のとおりとする。
 - 主として乗用車系
 - 主としてバス系
 - 主としてトラック系
 - 主として二輪自動車系
- 部品の振動条件は、取り付けられる状態によって分類し、次のとおりとする。
 - 車体または懸架装置のばね上に取り付けられ、比較的振動の小さい場合
 - 車体または懸架装置のばね上に取り付けられ、比較的振動の大きい場合
 - エンジンに取り付けられ、比較的振動の小さい場合
 - 懸架装置のばね下に取り付けられる場合及びエンジンに取り付けられ、比較的振動の大きい場合
- 振動耐久試験方法
今回の振動耐久試験条件は下表のとおりとする。

段階	振動数(Hz)	振動加速度(m/s ²)	試験時間上下	試験時間左右	試験時間前後
90	33,67又は133	90(約9.2G)	4h	2h	2h

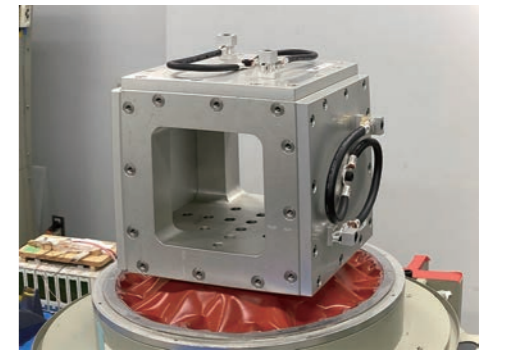

■ 試験結果

試験体	本体屈曲部		
	ひび割れ	亀裂	破断
品番:DTPL-1S 大ボルト[L](Dタイプ端子)用	異常なし	異常なし	異常なし
品番:DTPS-1S 小ボルト[S](Bタイプ端子)用	異常なし	異常なし	異常なし

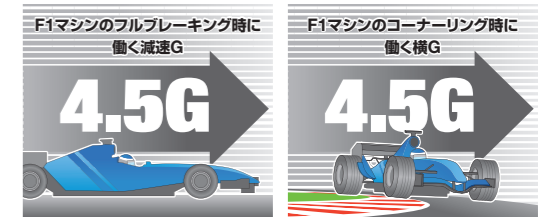

※イラストは参考です。

「JIS D 1601-1995」に基づき当該製品の振動試験を行った結果、DTPL-1S、DTPS-1Sともに製品本体の屈曲部にひび割れ等の異常発生は起きなかった。また、本試験では通常の自動車走行では起きえない振幅の強さ(約9.2G)を与えており、その加速度に対しても十分耐えうることを証明。

※本試験は普通乗用車での利用を想定していると共に、上記結果の性能を保証、またはその責任を負うものではありません。

板タイプマルチ型バッテリーターミナル 実車装着例

日産スカイライン R34(Nissan skyline R34)



日産シルビア S15(Nissan Silvia S15)



スズキジムニー JB23(SUZUKI Jimny JB23)



FR-150



自動車に装着されている各種コネクタに挿入されたターミナルを
 <1アイテム>でスムーズに取り外したいとのプロ整備士からのご要望に、
 自動車補修用圧着配線ターミナル専門メーカーとして
 これまで培った経験を随所に反映させた
 “こだわり”の端子引き抜き工具。



重量：0.03kg
 全長：125mm
 材料：炭素工具鋼

[詳細 P.68]

端子引き抜き工具のオールラウンドプレイヤー

防水および非防水コネクタの精密なコネクタに挿入されたターミナルを取り外す際に作業がスムーズ、且つ確実に行えることを目的に設計開発を実施。

軸先端部の形状も含め細部までこだわりました。



赤 緑
 <FR-150工具先端部拡大>

更なる作業性向上のため耐摩耗性と硬さ・弾性率の見直しによる「炭素工具鋼」採用

軸素材には炭素工具鋼を採用。従来品で採用しておりましたニッケルクロムモリブデン鋼と比較し、コネクタやターミナルのランスにアクセスした際に、加えた力が工具先端までより伝わるよう硬さと弾性率の見直しを図り作業性を向上。また、より長きにわたりご愛用いただけるよう耐摩耗性も向上しております。

<参考>炭素工具鋼とは

鉄に炭素(0.55~1.50%)、マンガン(0.10~0.50%)、ケイ素(0.10~0.35%)を主に含む合金鋼。強度と靱性の両立を必要とする工具や刃物(ドリル・やすり・ナイフ)、プレス型等に多く採用されております。

FR-150を使用の場合	精密ドライバーなどを使用の場合
<p>FR-150先端 Good 傷つけない</p> <p>コネクタ</p> <p>ワイヤーシール</p> <p>ターミナル</p> <p>作業がスムーズ Good</p>	<p>ドライバー先端 Bad 破損!!</p> <p>コネクタ</p> <p>ワイヤーシール</p> <p>ターミナル</p> <p>Bad 曲る!!</p> <p>本来の使用目的とは異なるため、コネクタやターミナルを破損させる恐れがあります。</p>

使用手順

- ランスの位置と工具挿入部を確認し工具の先端を挿入する。
 <コネクタ正面>

工具挿入部
- ランス(ロック部)にFR-150工具の先端を引っかける。

ランス(ロック部)
- ランス(ロック部)を矢印の方向に下げる。
- ランス(ロック部)を下げた状態でターミナルを矢印の方向に引張る。

INDEX

索引	・索引 1	索引	
バッテリー関連	・バッテリーターミナル 3 ・ボルトナット 6 ・バッテリーターミナルカバー 7 ※RoHS指令対応品	・トラック・バス・建機用 渡り線 [24Vバッテリー仕様 連結ケーブル] 9 ・バッテリークリップ 10 ・バッテリーターミナルの基礎知識 10	バッテリー関連
ターミナル&コネクタ	・040型(1.0mm)シリーズ [カーナビ用]... 11 ・060型(1.5mm)シリーズ [OBD-II用]... 11 ・110型(2.8mm)シリーズ 12 ・187型(4.8mm)シリーズ 13 ※RoHS指令対応品	・250型(6.0mm)シリーズ 13 ・250型(6.0mm)絶縁被覆付ファストンターミナル 16 ・312型(8.0mm)シリーズ 16	ターミナル&コネクタ
ターミナル&コネクタ(防水)	・060型(1.5mm)シリーズ [FRMタイプ]... 18 ・070型(1.8mm)シリーズ [FRAタイプ]... 19 ・070型(1.8mm)シリーズ [FRYタイプ]... 20 ※RoHS指令対応品	・090型(2.3mm)シリーズ [FRSタイプ/FRSHタイプ] 21 ・375型(9.5mm)シリーズ [太線用防水コネクタセット] 25	ターミナル(防水)
先開端子	・絶縁被覆付先開端子 26 ・クワ形端子 27 ※RoHS指令対応品		先開端子
丸形端子	・オープンバレル 28 ・クローズドバレル 29 ・絶縁スリーブ 33 ・絶縁被覆付 34 ※RoHS指令対応品		丸形端子
各種端子	・突合せ端子 36 ・絶縁被覆付突合せ端子 37 ・防水型絶縁被覆付突合せ端子 37 ・防水型絶縁被覆付突合せ端子(熱収縮タイプ) 38 ・重合せ端子 39 ※RoHS指令対応品	・絶縁被覆付重合せ端子 40 ・絶縁被覆付閉端接続子 40 ・絶縁被覆付ピンターミナル 41 ・防水型絶縁被覆付ピンターミナル 41 ・ギボシ端子 42 ・スプライス 44 ・分岐タップ 44 ・圧接中継コネクタ 45	各種端子
チューブ類	・熱収縮チューブ 46 ・防水熱収縮チューブ 47 ・コルゲートチューブ 49 ※RoHS指令対応品	・コルゲートチューブ用簡易工具 51 ・ナイロンクリップ 52	チューブ類
ヒューズ類	・ブレードヒューズ 54 ・ミニブレードヒューズ 55 ・低背ヒューズ 55 ・ヒューズプラー 56 ※RoHS指令対応品	・ミニブレードヒューズホルダー 56 ・防水型ミニブレードヒューズホルダー 57 ・ブレードヒューズホルダーセット 57 ・ヒューズプルリンク電線 57	ヒューズ類
カーファスナー	・単品 58 ・キット 61 ※RoHS指令対応品	・国内各自動車メーカー他 代表純正(相当)部品番号製品早見表 72 ・製品全体写真 73	カーファスナー
その他	・コードバンド 62 ・コードクランプ 64 ・ライトバルブ用ハーネス 65 ※RoHS指令対応品		その他
工具	・工具 66		工具
各種キット/パーツサンプル	・各種キット 69 ・パーツサンプル 71		各種キット/パーツサンプル

■圧着配線ターミナル	
B-1	P.42
B-2	P.42
B-3	P.42
B-4	P.42
B-3A	P.43
B-4A	P.43
B-3AL	P.43
B-4AL	P.43
B-3W	P.43
B-4W	P.43
B-3WS	P.43
B-4WS	P.43
B-3WL	P.43
B-4WL	P.43
B-5S	P.12
B-6S	P.12
B-8	P.37
B-9	P.13
B-10	P.13
B-12	P.28
B-13	P.15
B-13R	P.15
B-16	P.42
B-17	P.44
B-18	P.14
B-18R	P.14
B-18RB	P.15
B-20	P.14
B-21	P.27
B-22	P.27
B-23	P.15
B-24	P.28
B-28	P.17
B-29	P.17
B-30	P.17
B-31	P.42
B-33N	P.15
B-35	P.15
B-36	P.14
B-36R	P.14
B-37	P.14
B-37R	P.14
B-37RB	P.14
B-38	P.14
B-38R	P.14
B-38RB	P.14
B-41	P.42
B-42	P.42
B-47	P.15
B-48	P.44
B-49	P.44
B-50	P.15
B-51S	P.44
B-51	P.44
B-52	P.45
B-53	P.16
B-54	P.16
B-55	P.16
B-56	P.16
B-57	P.17
B-58	P.17
B-59	P.45
B-66	P.43
B-67	P.43
B-68	P.12
B-69	P.12
B-70	P.15
B-71N	P.17
B-72	P.13
B-73	P.13
B-74	P.13
B-75	P.13
B-76N	P.56
B-77N	P.57
B-79	P.45
B-80	P.44
B-85	P.11
B-86	P.11
B-87	P.11
B-88	P.11
B-89	P.11
B-91	P.11
B-93N	P.57
B-94N	P.57
B-95	P.45
B-96	P.45
B-97	P.12
B-98	P.12
B-99	P.12
B-100S	P.12
B-101	P.45
B-103	P.45
B-1-24K	P.42
B-2-24K	P.42
B-9-24K	P.13
B-10-24K	P.13
■丸形端子(オープンバレル)/クワ形端子	
BLA-106	P.28
BLA-108	P.28
BLA-206	P.28
BLA-208	P.28
BLA-210	P.4
BLE-106	P.27
BLE-206	P.27
■圧着防水配線ターミナル	
FRA-103N	P.19
FRA-104N	P.19
FRA-106N1	P.19
FRA-106D	P.19
FRA-111N	P.19
FRA-112N	P.19
FRA-113N	P.19
FRA-114N	P.19
FRA-115N	P.20
FRA-116N	P.20
FRA-117N	P.20
FRA-118N	P.20
FRM-101N	P.18
FRM-102N	P.18
FRM-103N	P.18
FRM-104N	P.18
FRM-105N	P.18
FRM-106N	P.18
FRM-107N	P.18
FRM-108N	P.18
FRM-109N	P.18
FRM-110N	P.19
FRM-111N	P.19
FRY-101N	P.20
FRY-102N	P.20
FRY-103N	P.20
FRY-103D	P.20
FRY-104N	P.20
FRY-105N	P.20
FRY-106N	P.21
FRY-107N	P.21
FRY-108N	P.21
FRY-109N	P.21
FRY-110N	P.21
FRY-111N	P.21
FRS-101N	P.21
FRS-102N	P.21
FRS-103N	P.21
FRS-103D	P.21
FRS-104N	P.22
FRS-104B	P.22
FRS-105N	P.22
FRS-105B	P.22
FRS-106N	P.22
FRS-106B	P.22
FRS-107N	P.22
FRS-107B	P.22
FRS-108N	P.22
FRS-108B	P.22
FRS-109N	P.22
FRS-109B	P.22
FRS-110N	P.23
FRS-110B	P.23
FRS-111N	P.23
FRS-111B	P.23
FRS-112N	P.23
FRS-113N	P.23
FRSH-106	P.23
FRSH-106B	P.23
FRSH-107	P.23

FRSH-107B	P.23
FRSH-108	P.23
FRSH-108B	P.23
FRSH-109	P.24
FRSH-109B	P.24
FRSH-110	P.24
FRSH-110B	P.24
FRSH-111	P.24
FRSH-111B	P.24
FRSH-112	P.24
FRSH-113	P.24

■バッテリーターミナル/バッテリーターミナルカバー	
DCPL60-1	P.3
DCPL60-2	P.3
DCPL38-1	P.3
DCPL38-2	P.3
DCPS22-1	P.3
DCPS22-2	P.3
DTPL-1S	P.4
DTPL-2S	P.4
DTPS-1S	P.4
DTPS-2S	P.4
DTPL 24K SET	P.4
DTPS 24K SET	P.4
DXL SET	P.4
DXL PEAR SET	P.4
DXS SET	P.4
DXS PEAR SET	P.4
DMPL-1	P.5
DMPL-2	P.5
DMPS-1	P.5
DMPS-2	P.5
DBA-1	P.35
DBA-2	P.35
DTBL300-1	P.5
DTBL300-2	P.5
DTBL308-1	P.5
DTBL308-2	P.5
DVCP-22	P.7
DVCP-22R	P.7
DVCP-22B	P.7
DVCP-60	P.7
DVCP-60R	P.7
DVCP-60B	P.7
DVC-38	P.7
DVC-38R	P.7
DVC-38B	P.7
DVC-60	P.7
DVC-60R	P.7
DVC-60B	P.7
DVC-50	P.7
DVC-50R	P.7
DVC-50B	P.7
DVC-80	P.8
DVC-80R	P.8
DVC-80B	P.8
DVC-TXL	P.8
DVC-TXLR	P.8
DVC-TXLB	P.8
DVC-TXS	P.8
DVC-TXSR	P.8
DVC-TXSB	P.8
DVC-DMR	P.8
DVC-DMB	P.8

■絶縁被覆付丸形端子	
ARI.25-3	P.34
ARI.25-4	P.34
ARI.25-5	P.34
ARI.25-6	P.34
ARI.25-8	P.34
AR2-3	P.34
AR2-4	P.34
AR2-5	P.34
AR2-6	P.34
AR2-8	P.34
AR2-10	P.35
AR3.5-4	P.35
AR3.5-5	P.35
AR3.5-6	P.35
AR3.5-8	P.35
AR3.5-10	P.35
AR5.5-4	P.35
AR5.5-5	P.35
AR5.5-6	P.35
AR5.5-8	P.35
AR5.5-10	P.35
■丸形端子(クロースドバレル)	
DR1.25-3	P.29
DR1.25-4	P.29
DR1.25-5	P.29
DR1.25-6	P.29
DR1.25-8	P.29
DR2-3	P.29
DR2-4	P.29
DR2-5	P.29
DR2-6	P.29
DR2-8	P.29
DR2-10	P.30
DR3.5-4	P.30
DR3.5-5	P.30
DR3.5-6	P.30
DR3.5-8	P.30
DR3.5-10	P.30
DR5.5-4	P.30
DR5.5-5	P.30
DR5.5-6	P.30
DR5.5-8	P.30
DR5.5-10	P.30
DR8-4	P.30
DR8-5	P.31
DR8-6	P.31
DR8-8	P.31
DR8-10	P.31
DR14-5	P.31
DR14-6	P.31
DR14-8	P.31
DR14-10	P.31
DR22-5	P.31
DR22-6	P.31
DR22-8	P.31
DR22-10	P.31
DR22-12	P.32
DR38-6	P.32
DR38-8	P.32
DR38-10	P.32

■24Vバッテリー仕様 連結ケーブル	
DJ-23	P.9
DJ-33	P.9
DJ-34	P.9
DJ-26	P.9
DJ-36	P.9
DJ-34RB	P.9
DJ-36RB	P.9

■バッテリークリップ	
DBC-30C	P.10
DBC-50H	P.10

■ボルトナット	
BN6-25	P.6
BN8-30	P.6
BNS6-30	P.6
BNS8-30	P.6
BWS10-20	P.6
BWS8-20	P.6

■絶縁スリーブ(丸形端子)	
DVS-1.25	P.33
DVS-2	P.33
DVS-5.5	P.33
DVS-8	P.33
DVS-14	P.33
DVS-22	P.33
DVS-38	P.33
DVS-60	P.33

■絶縁被覆付丸形端子	
ARI.25-3	P.34
ARI.25-4	P.34
ARI.25-5	P.34
ARI.25-6	P.34
ARI.25-8	P.34
AR2-3	P.34
AR2-4	P.34
AR2-5	P.34
AR2-6	P.34
AR2-8	P.34
AR2-10	P.35
AR3.5-4	P.35
AR3.5-5	P.35
AR3.5-6	P.35
AR3.5-8	P.35
AR3.5-10	P.35
AR5.5-4	P.35
AR5.5-5	P.35
AR5.5-6	P.35
AR5.5-8	P.35
AR5.5-10	P.35

■丸形端子(クロースドバレル)	
DR1.25-3	P.29
DR1.25-4	P.29
DR1.25-5	P.29
DR1.25-6	P.29
DR1.25-8	P.29
DR2-3	P.29
DR2-4	P.29
DR2-5	P.29
DR2-6	P.29
DR2-8	P.29
DR2-10	P.30
DR3.5-4	P.30
DR3.5-5	P.30
DR3.5-6	P.30
DR3.5-8	P.30
DR3.5-10	P.30
DR5.5-4	P.30
DR5.5-5	P.30
DR5.5-6	P.30
DR5.5-8	P.30
DR5.5-10	P.30
DR8-4	P.30
DR8-5	P.31
DR8-6	P.31
DR8-8	P.31
DR8-10	P.31
DR14-5	P.31
DR14-6	P.31
DR14-8	P.31
DR14-10	P.31
DR22-5	P.31
DR22-6	P.31
DR22-8	P.31
DR22-10	P.31
DR22-12	P.32
DR38-6	P.32
DR38-8	P.32
DR38-10	P.32

DR38-12	P.32
DR60-6	P.32
DR60-8	P.32
DR60-10	P.32
DR60-12	P.32
DR80-8	P.32
DR80-10	P.32
DR80-12	P.32
DR80-16	P.33

■絶縁被覆付先開端子	
AF1.25-3	P.26
AF1.25-4	P.26
AF1.25-5	P.26
AF1.25-6	P.26
AF2-3	P.26
AF2-4	P.26
AF2-5	P.26
AF2-6	P.26
AF5.5-4	P.26
AF5.5-5	P.26
AF5.5-6	P.27
AF5.5-8	P.27

■絶縁被覆付閉端接続子	
AH-2	P.40
AH-5.5	P.40

■絶縁被覆付ピスターミナル	
A-101	P.41
A-102	P.41
A-001	P.41
A-002	P.41

■250型絶縁被覆付ファストナーミナル	
A-147	P.16
A-147L	P.16
A-135	P.16
A-135L	P.16

■突合せ端子	
AC-1.25(絶縁被覆付)	P.37
AC-2(絶縁被覆付)	P.37
AC-5.5(絶縁被覆付)	P.37
ACN-0.5(絶縁被覆付)	P.37
ACN-1.25(絶縁被覆付)	P.37
ACN-2(絶縁被覆付)	P.37
ACN-5.5(絶縁被覆付)	P.37
DC-1.25	P.36
DC-2	P.36
DC-5.5	P.36
DC-8	P.36
DC-14	P.36
DC-22	P.36
DC-38	P.36
DC-60	P.36
DC-80	P.36

■重合せ端子	
AP-1.25(絶縁被覆付)	P.40
AP-2(絶縁被覆付)	P.40
AP-5.5(絶縁被覆付)	P.40
DP-1.25	P.39
DP-2	P.39
DP-5.5	P.39
DP-8	P.39
DP-14	P.39
DP-22	P.39
DP-38	P.39
DP-60	P.39
DP-80	P.39

■防水型絶縁被覆付ピスターミナル/防水型絶縁被覆付突合せ端子	
A-201	P.41
A-202	P.41
A-201B	P.41
A-202B	P.41
ACF-1.25	P.38
ACF-2	P.38

■コードクランプ	
ECC-1P	P.64
ECC-2P	P.64
ECC-2B	P.64
ECC-3P	P.64
ECC-3B	P.64
ECC-3SP	P.64

■防水型絶縁被覆付突合せ端子(熱収縮タイプ)	
ACH-0.5	P.38
ACH-1.25	P.38
ACH-2	P.38
ACH-5.5	P.38

■ヒューズ	
FU-3	P.54
FU-4	P.54
FU-5	P.54
FU-7.5	P.54
FU-10	P.54
FU-15	P.54
FU-20	P.54
FU-25	P.54
FU-30	P.54
FUM-2	P.55
FUM-3	P.55
FUM-4	P.55
FUM-5	P.55
FUM-7.5	P.55
FUM-10	P.55
FUM-15	P.55
FUM-20	P.55
FUM-25	P.55
FUM-30	P.55
FUL-2	P.55
FUL-3	P.55
FUL-4	P.56
FUL-5	P.56
FUL-7.5	P.56
FUL-10	P.56
FUL-15	P.56
FUL-20	P.56
FUL-25	P.56
FUL-30	P.56
FUP-M	P.56
FUP-L	P.56

■ヒューズホルダー	
B-76N	P.56
B-77N	P.57
B-93N	P.57
B-94N	P.57

■ライトバルブ用ハーネス	
LH4N	P.65
LHB3N	P.65
LHB4N	P.65
LH1N	P.65
LH11N	P.65

■コードバンド	
ECC-100N	P.62
ECC-100BN	P.62
ECC-150N	P.62
ECC-150BN	P.62
ECC-190N	P.62
ECC-190BN	P.62
ECC-250N	P.62
ECC-250BN	P.62
ECC-350N	P.63
ECC-350BN	P.63
ECC-100W	P.63
ECC-150W	P.63
ECC-190W	P.63
ECC-100RE	P.63
ECC-150RE	P.63
ECC-200RE	P.63
ECC-250RE	P.63
ECC-130P	P.63
ECC-130PB	P.63

バッテリーターミナル

- 板タイプ(圧着タイプ)
- 板タイプ(ボルトタイプ)
- 板タイプ(マルチ型タイプ)
- 黄銅鋳物タイプ(ボルトタイプ)
- 変換バッテリーターミナル

鉛フリー

※無酸素銅(OFC)：銅成分が99.96%以上で、温度による材質変化が少なく、素材自体の導電率(IACS)が100%以上の性能を有する銅。

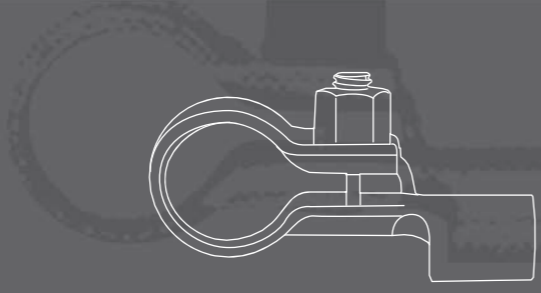

DCPL60-1 板タイプバッテリーターミナル



- 圧着タイプ
- 大ポール(Dタイプ端子)+極用
- 圧着部内径: φ12.5mm
- 材質: 無酸素銅(OFC)
- 適用電線: 60.00mm²
- 表面処理: スズメッキ
- 製品入数: 20個/箱
- 適用工具: D-20N, EP-150A

DCPL60-2 板タイプバッテリーターミナル

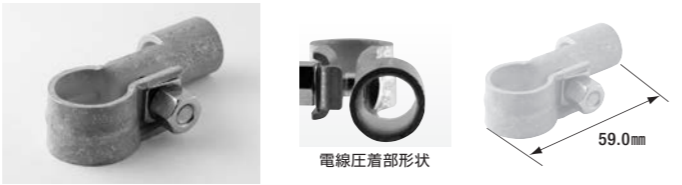

- 圧着タイプ
- 大ポール(Dタイプ端子)-極用
- 圧着部内径: φ12.5mm
- 材質: 無酸素銅(OFC)
- 適用電線: 60.00mm²
- 表面処理: スズメッキ
- 製品入数: 20個/箱
- 適用工具: D-20N, EP-150A

DCPL38-1 板タイプバッテリーターミナル

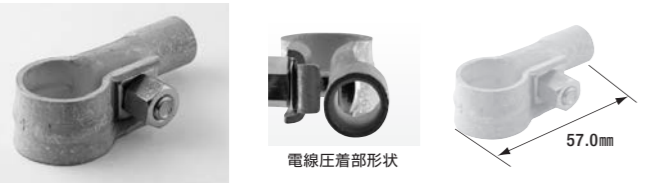

- 圧着タイプ
- 大ポール(Dタイプ端子)+極用
- 圧着部内径: φ9.4mm
- 材質: 無酸素銅(OFC)
- 適用電線: 38.00mm²
- 表面処理: スズメッキ
- 製品入数: 20個/箱
- 適用工具: D-19N, D-20N, EP-150A

DCPL38-2 板タイプバッテリーターミナル

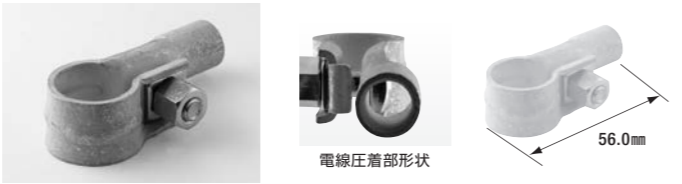

- 圧着タイプ
- 大ポール(Dタイプ端子)-極用
- 圧着部内径: φ9.4mm
- 材質: 無酸素銅(OFC)
- 適用電線: 38.00mm²
- 表面処理: スズメッキ
- 製品入数: 20個/箱
- 適用工具: D-19N, D-20N, EP-150A

DCPS22-1 板タイプバッテリーターミナル

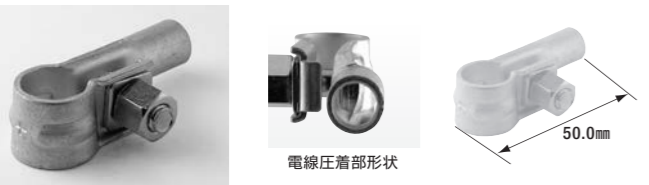

- 圧着タイプ
- 小ポール(Bタイプ端子)+極用
- 圧着部内径: φ7.7mm
- 材質: 無酸素銅(OFC)
- 適用電線: 22.00mm²
- 表面処理: スズメッキ
- 製品入数: 20個/箱
- 適用工具: D-19N, EP-150A

DCPS22-2 板タイプバッテリーターミナル



- 圧着タイプ
- 小ポール(Bタイプ端子)-極用
- 圧着部内径: φ7.7mm
- 材質: 無酸素銅(OFC)
- 適用電線: 22.00mm²
- 表面処理: スズメッキ
- 製品入数: 20個/箱
- 適用工具: D-19N, EP-150A

DTPL-1S 板タイプバッテリーターミナル



- ボルトタイプ
- 大ポール(Dタイプ端子)+極用
- 材質: 【本体】無酸素銅(OFC) / 【ボルト】鉄
- 縦ボルト部 M8
- 表面処理: スズメッキ
- 製品入数: 20個/箱

DTPL-2S 板タイプバッテリーターミナル



- ボルトタイプ
- 大ポール(Dタイプ端子)-極用
- 材質: 【本体】無酸素銅(OFC) / 【ボルト】鉄
- 縦ボルト部 M8
- 表面処理: スズメッキ
- 製品入数: 20個/箱

DTPS-1S 板タイプバッテリーターミナル



- ボルトタイプ
- 小ポール(Bタイプ端子)+極用
- 材質: 【本体】無酸素銅(OFC) / 【ボルト】鉄
- 縦ボルト部 M8
- 表面処理: スズメッキ
- 製品入数: 20個/箱

DTPS-2S 板タイプバッテリーターミナル



- ボルトタイプ
- 小ポール(Bタイプ端子)-極用
- 材質: 【本体】無酸素銅(OFC) / 【ボルト】鉄
- 縦ボルト部 M8
- 表面処理: スズメッキ
- 製品入数: 20個/箱

DTPL 24K SET



- ボルトタイプ
- 大ポール(Dタイプ端子)用
- 縦ボルト部 M8
- 表面処理: 24Kメッキ
- (+)極用、(-)極用で1組
- 製品入数: 1組/袋

板タイプバッテリーターミナル (24Kメッキ(金メッキ)仕様)

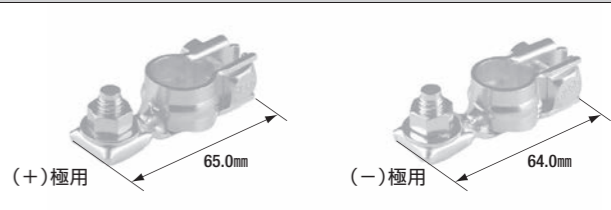

- 材質: 【本体】無酸素銅(OFC) / 【ボルト】鉄

DTPS 24K SET



- ボルトタイプ
- 小ポール(Bタイプ端子)用
- 縦ボルト部 M8
- 表面処理: 24Kメッキ
- (+)極用、(-)極用で1組
- 製品入数: 1組/袋

板タイプバッテリーターミナル (24Kメッキ(金メッキ)仕様)

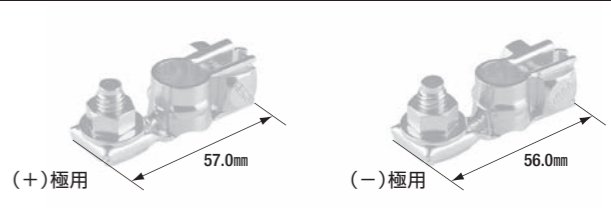

- 材質: 【本体】無酸素銅(OFC) / 【ボルト】鉄

DXL SET



車両側のバッテリーケーブル端子が小ポール(Bタイプ端子)用で、乗せ替えるバッテリーの端子が大ポール(Dタイプ端子)の場合に使用する変換端子です。

変換バッテリーターミナル

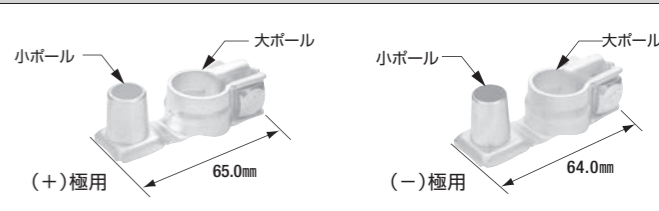

- (+)極用、(-)極用で1組
- 製品入数: 5組/箱
- 材質: 【本体】無酸素銅(OFC) / 【スリーブ】黄銅

DXS SET



車両側のバッテリーケーブル端子が大ポール(Dタイプ端子)用で、乗せ替えるバッテリーの端子が小ポール(Bタイプ端子)の場合に使用する変換端子です。

変換バッテリーターミナル

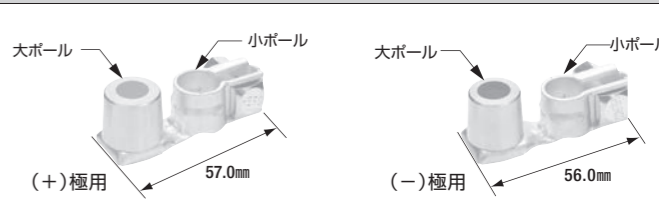

- (+)極用、(-)極用で1組
- 製品入数: 5組/箱
- 材質: 【本体】無酸素銅(OFC) / 【スリーブ】黄銅

DXL PEAR SET



車両側のバッテリーケーブル端子が小ポール(Bタイプ端子)用で、乗せ替えるバッテリーの端子が大ポール(Dタイプ端子)の場合に使用する変換端子です。

変換バッテリーターミナル

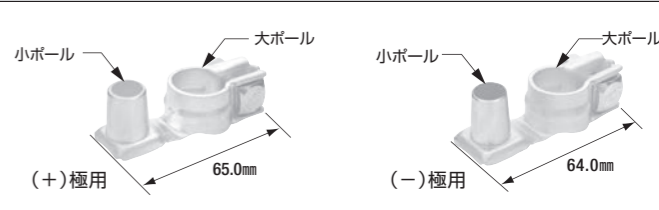

- (+)極用、(-)極用で1組
- 製品入数: 1組/袋
- 材質: 【本体】無酸素銅(OFC) / 【スリーブ】黄銅

DXS PEAR SET



車両側のバッテリーケーブル端子が大ポール(Dタイプ端子)用で、乗せ替えるバッテリーの端子が小ポール(Bタイプ端子)の場合に使用する変換端子です。

変換バッテリーターミナル

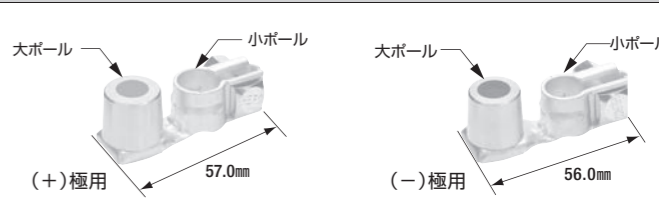

- (+)極用、(-)極用で1組
- 製品入数: 1組/袋
- 材質: 【本体】無酸素銅(OFC) / 【スリーブ】黄銅

索引
バッテリー関連
ターミナル
コネクタ
ターミナル
コネクタ(防水)
先開端子
丸形端子
各種端子
チューブ類
ヒューズ類
カーファスナー
その他
工具
各種キット

索引
バッテリー関連
ターミナル
コネクタ
ターミナル
コネクタ(防水)
先開端子
丸形端子
各種端子
チューブ類
ヒューズ類
カーファスナー
その他
工具
各種キット

DMPL-1

板タイプマルチ型バッテリーターミナル

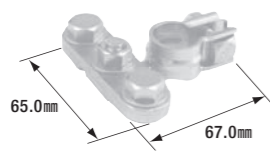

- マルチ型タイプ
- 大ポール(Dタイプ端子)+極用
- 材質:無酸素銅(OFC)

- 表面処理:イオニスコート
- 縦ボルト部 M8
- 製品入数:1個/袋

DMPL-2

板タイプマルチ型バッテリーターミナル

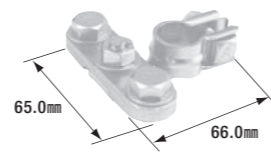

- マルチ型タイプ
- 大ポール(Dタイプ端子)-極用
- 材質:無酸素銅(OFC)

- 表面処理:イオニスコート
- 縦ボルト部 M8
- 製品入数:1個/袋

DMPS-1

板タイプマルチ型バッテリーターミナル

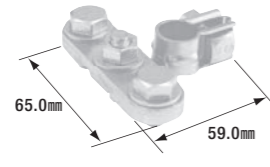

- マルチ型タイプ
- 小ポール(Bタイプ端子)+極用
- 材質:無酸素銅(OFC)

- 表面処理:イオニスコート
- 縦ボルト部 M8
- 製品入数:1個/袋

DMPS-2

板タイプマルチ型バッテリーターミナル

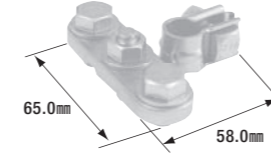

- マルチ型タイプ
- 小ポール(Bタイプ端子)-極用
- 材質:無酸素銅(OFC)

- 表面処理:イオニスコート
- 縦ボルト部 M8
- 製品入数:1個/袋

DTBL300-1

バッテリーターミナル

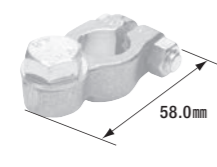

- ボルトタイプ
- 大ポール(Dタイプ端子)+極用
- 材質:【本体】黄銅鑄物/【ボルト】鉄

- 縦ボルト部 M10
- 製品入数:20個/箱

DTBL300-2

バッテリーターミナル

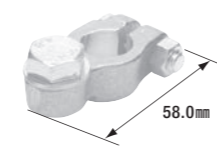

- ボルトタイプ
- 大ポール(Dタイプ端子)-極用
- 材質:【本体】黄銅鑄物/【ボルト】鉄

- 縦ボルト部 M10
- 製品入数:20個/箱

DTBL308-1

バッテリーターミナル

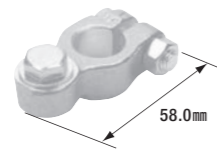

- ボルトタイプ
- 大ポール(Dタイプ端子)+極用
- 材質:【本体】黄銅鑄物/【ボルト】鉄

- 縦ボルト部 M8
- 製品入数:20個/箱

DTBL308-2

バッテリーターミナル

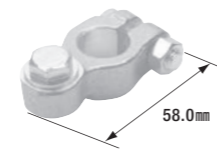

- ボルトタイプ
- 大ポール(Dタイプ端子)-極用
- 材質:【本体】黄銅鑄物/【ボルト】鉄

- 縦ボルト部 M8
- 製品入数:20個/箱

DBA-1

バッテリーターミナル(コンパクト)

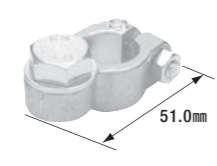

- ボルトタイプ
- 大ポール(Dタイプ端子)+極用
- 材質:【本体】黄銅鑄物/【ボルト】鉄

- 縦ボルト部 M10
- 製品入数:20個/箱

DBA-2

バッテリーターミナル(コンパクト)

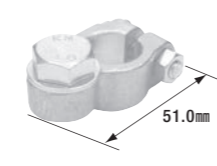

- ボルトタイプ
- 大ポール(Dタイプ端子)-極用
- 材質:【本体】黄銅鑄物/【ボルト】鉄

- 縦ボルト部 M10
- 製品入数:20個/箱

ボルトナット

- 四角面取りボルトナット …… 材質:【素材】鉄【表面処理】三価クロメート
- ステンレス六角ボルトナット …… 材質:【素材】ステンレス【仕様】SUS304
- ステンレス六角ボルトワッシャー …… 材質:【素材】ステンレス【仕様】SUS304

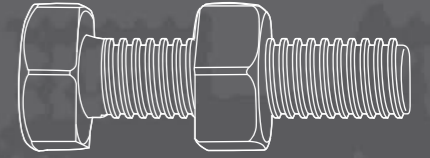
**BN6-25**

四角面取りボルトナット

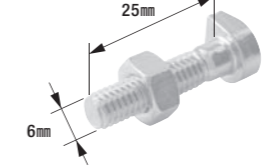

- ネジサイズ:M6
- 首下長:25mm
- ピッチ:1.0mm

- 適用製品:DBS-1,DBS-2
- 製品入数:20組/袋

BN8-30

四角面取りボルトナット

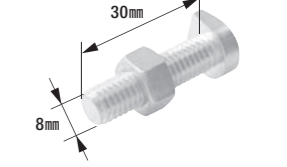

- ネジサイズ:M8
- 首下長:30mm
- ピッチ:1.25mm

- 適用製品:DBL-1,DBL-2,DTBL-1,DTBL-2
- 製品入数:20組/袋

BNS6-30

ステンレス六角ボルトナット

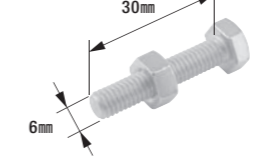

- ネジサイズ:M6
- 首下長:30mm
- ピッチ:1.0mm

- 適用製品:汎用
- 製品入数:10組/袋

BNS8-30

ステンレス六角ボルトナット

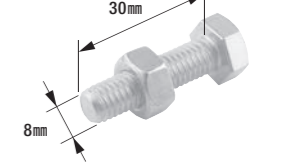

- ネジサイズ:M8
- 首下長:30mm
- ピッチ:1.25mm

- 適用製品:汎用
- 製品入数:10組/袋

BWS10-20

ステンレス六角ボルトワッシャー

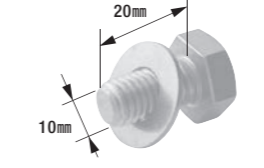

- ネジサイズ:M10
- 首下長:20mm
- ピッチ:1.5mm

- 適用製品:汎用
- 製品入数:10組/袋

BWS8-20

ステンレス六角ボルトワッシャー

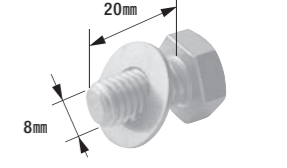

- ネジサイズ:M8
- 首下長:20mm
- ピッチ:1.25mm

- 適用製品:汎用
- 製品入数:10組/袋

索引
バッテリー関連
ターミナル
コネクタ
ターミナル
コネクタ(防水)
先開端子
丸形端子
各種端子
チューブ類
ヒューズ類
カーファスナー
その他
工具
各種キット/パーツ索引
バッテリー関連
ターミナル
コネクタ
ターミナル
コネクタ(防水)
先開端子
丸形端子
各種端子
チューブ類
ヒューズ類
カーファスナー
その他
工具
各種キット/パーツ

バッテリーターミナルカバー

- 当社バッテリーターミナル専用 …… 材質:塩化ビニル
- 汎 用 …………… 材質:塩化ビニル

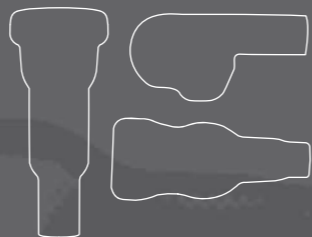

DVCP-22 / DVCP-22R / DVCP-22B

板タイプバッテリーターミナルカバー

- 組み合わせ適合品番: DCPL38用 / DCPL22用 / DCPS22用
※ DCPL38-1 / DCPL38-2 用としてご使用される場合には全長85mmにカットしてご使用願います。(P.8「DVCP-22カット位置に関して」ご参照)

● 製品入数/袋

品番	数量
DVCP-22	黒5個 / 赤5個
DVCP-22R	赤50個
DVCP-22B	黒50個

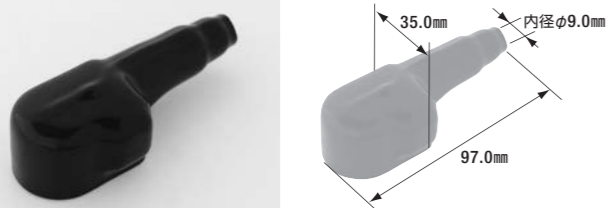

DVCP-60 / DVCP-60R / DVCP-60B

板タイプバッテリーターミナルカバー

- 組み合わせ適合品番: DCPL60用

● 製品入数/袋

品番	数量
DVCP-60	黒5個 / 赤5個
DVCP-60R	赤50個
DVCP-60B	黒50個

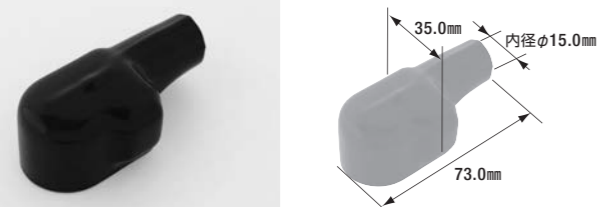

DVC-38 / DVC-38R / DVC-38B

バッテリーターミナルカバー

- 組み合わせ適合品番: 汎用

● 製品入数/袋

品番	数量
DVC-38	黒5個 / 赤5個
DVC-38R	赤50個
DVC-38B	黒50個

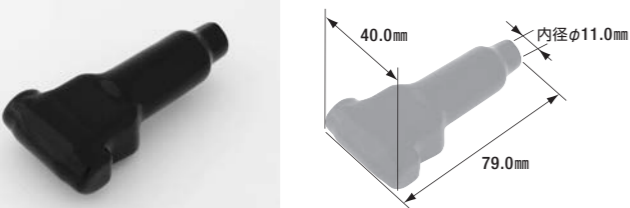

DVC-60 / DVC-60R / DVC-60B

バッテリーターミナルカバー

- 組み合わせ適合品番: DTBL用 / DBA用

● 製品入数/袋

品番	数量
DVC-60	黒5個 / 赤5個
DVC-60R	赤50個
DVC-60B	黒50個

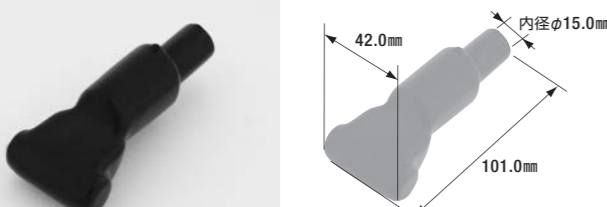

DVC-50 / DVC-50R / DVC-50B

バッテリーターミナルカバー

- 組み合わせ適合品番: DTPL用 / DTPS用

● 製品入数/袋

品番	数量
DVC-50	黒5個 / 赤5個
DVC-50R	赤50個
DVC-50B	黒50個

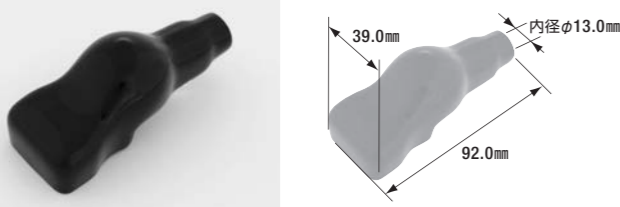

DVC-80 / DVC-80R / DVC-80B

バッテリーターミナルカバー

- 組み合わせ適合品番: 汎用

● 製品入数/袋

品番	数量
DVC-80	黒5個 / 赤5個
DVC-80R	赤50個
DVC-80B	黒50個

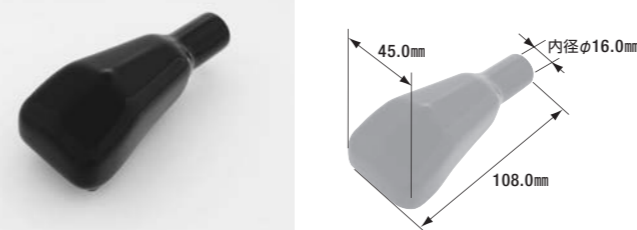

DVC-TXL / DVC-TXLR / DVC-TXLB

板タイプバッテリーターミナル ボルトタイプ用カバー

- 組み合わせ適合品番: DTPL用 / DXL用

● 製品入数/袋

品番	数量
DVC-TXL	黒5個 / 赤5個
DVC-TXLR	赤50個
DVC-TXLB	黒50個



DVC-TXS / DVC-TXSR / DVC-TXSB

板タイプバッテリーターミナル ボルトタイプ用カバー

- 組み合わせ適合品番: DTPS用 / DXS用

● 製品入数/袋

品番	数量
DVC-TXS	黒5個 / 赤5個
DVC-TXSR	赤50個
DVC-TXSB	黒50個



DVC-DMR / DVC-DMB

マルチ型バッテリーターミナル用カバー

- 組み合わせ適合品番: DMPL用 / DMPS用

● 製品入数/袋

品番	数量
DVC-DMR	赤1個
DVC-DMB	黒1個

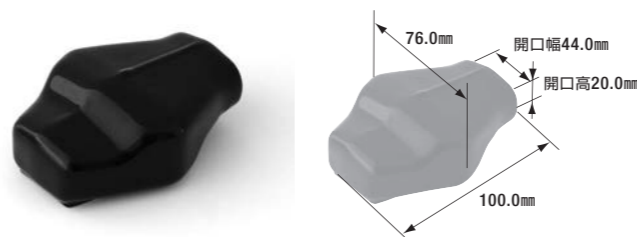

DVCP-22カット位置に関して

板タイプバッテリーターミナル DCPL38-1 および DCPL38-2 に装着する際は、以下の切断作業が必要になります。



理由
DCPL38-1およびDCPL38-2の適用電線は38mmとなりますが、現状の電線挿入口形状では電線自体を挿入することが出来ません。(※切断作業前の電線挿入口形状は、電線22mm用に設計をされております。)

トラック・バス・建機用 渡り線 (24Vバッテリー仕様 連結ケーブル)

- 芯線サイズ : 30.00mm / 40.00mm / 60.00mm
- ポールサイズ : 大ポール (Dタイプ端子) 用
- カバー材質 : 塩化ビニル
- ターミナル材質 : 無酸素銅 (OFC) / 表面処理: スズメッキ
- ポール間長さ : 200mm / 300mm

鉛フリー

※無酸素銅 (OFC) : 銅成分が99.96%以上で、温度による材質変化が少なく、素材自体の導電率 (IACS) が100%以上の性能を有する銅。



DJ-23

24Vバッテリー仕様 連結ケーブル



- ターミナル: 無酸素銅バッテリーターミナル
- ターミナル素材: 無酸素銅 (OFC)
- 大ポール (Dタイプ端子) 用
- 電線: ソフトAV線 (HERO特注)
- 芯線サイズ: 30.00mm
- ポール間長さ: 200mm
- 製品入数: 5本/箱

DJ-33

24Vバッテリー仕様 連結ケーブル



- ターミナル: 無酸素銅バッテリーターミナル
- ターミナル素材: 無酸素銅 (OFC)
- 大ポール (Dタイプ端子) 用
- 電線: ソフトAV線 (HERO特注)
- 芯線サイズ: 30.00mm
- ポール間長さ: 300mm
- 製品入数: 5本/箱

DJ-34

24Vバッテリー仕様 連結ケーブル



- ターミナル: 無酸素銅バッテリーターミナル
- ターミナル素材: 無酸素銅 (OFC)
- 大ポール (Dタイプ端子) 用
- 電線: ソフトAV線 (HERO特注)
- 芯線サイズ: 40.00mm
- ポール間長さ: 300mm
- 製品入数: 5本/箱

DJ-26

24Vバッテリー仕様 連結ケーブル



- ターミナル: 無酸素銅バッテリーターミナル
- ターミナル素材: 無酸素銅 (OFC)
- 大ポール (Dタイプ端子) 用
- 電線: ソフトAV線 (HERO特注)
- 芯線サイズ: 60.00mm
- ポール間長さ: 200mm
- 製品入数: 5本/箱

DJ-36

24Vバッテリー仕様 連結ケーブル



- ターミナル: 無酸素銅バッテリーターミナル
- ターミナル素材: 無酸素銅 (OFC)
- 大ポール (Dタイプ端子) 用
- 電線: ソフトAV線 (HERO特注)
- 芯線サイズ: 60.00mm
- ポール間長さ: 300mm
- 製品入数: 5本/箱

DJ-34RB

カバー付24Vバッテリー仕様 連結ケーブル



- ターミナル: 無酸素銅バッテリーターミナル
- ターミナル素材: 無酸素銅 (OFC)
- 大ポール (Dタイプ端子) 用
- 電線: ソフトAV線 (HERO特注)
- 芯線サイズ: 40.00mm
- ポール間長さ: 300mm
- 製品入数: 2本/箱

DJ-36RB

カバー付24Vバッテリー仕様 連結ケーブル



- ターミナル: 無酸素銅バッテリーターミナル
- ターミナル素材: 無酸素銅 (OFC)
- 大ポール (Dタイプ端子) 用
- 電線: ソフトAV線 (HERO特注)
- 芯線サイズ: 60.00mm
- ポール間長さ: 300mm
- 製品入数: 2本/箱

バッテリークリップ

- 材質: 鉄 / 表面処理: ニッケルメッキ / カバー: 塩化ビニル



DBC-30C

バッテリークリップ 赤黒カバー付

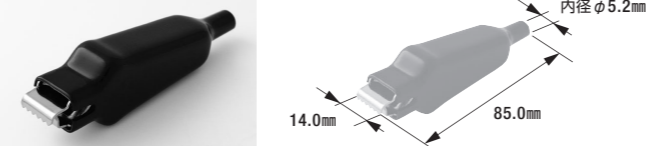

- 最大許容電流: 30A
- 最大開口寸法: 15.0mm
- 製品入数: 赤5個 黒5個/袋

DBC-50H

バッテリークリップ 赤黒 (ハサミ式)

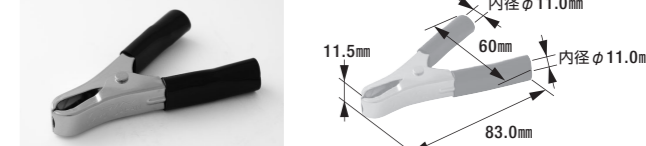

- 最大許容電流: 30A
- 最大開口寸法: 22.0mm
- 製品入数: 赤5個 黒5個/袋

バッテリーターミナルの基礎知識

■ 変換バッテリーターミナルの使い方

本製品は、車両のバッテリーの大きさ (容量) を大きく、あるいは小さくしたい場合に、既存の端子 (車両側からのもともと付いている端子) を取り替えずにバッテリーを乗せ替えることができる「アダプター」の役目をするバッテリーターミナルです。

【使用例】

写真はDVC-TXLR装着



- 1 車両のバッテリーの端子 (ポール) の太さを確認して、使用する変換バッテリーターミナルを右記から選択します。

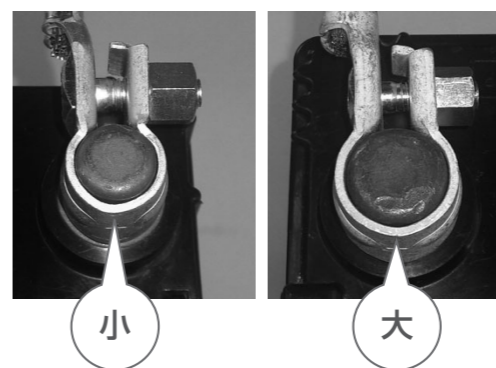

車に搭載されているバッテリーの端子が **小ポール (Bタイプ端子)** で、新しく取り替えるバッテリーが **大ポール (Dタイプ端子)** (電気容量が大きいタイプ) の場合

使用する変換バッテリーターミナル
品番: DXL PEAR SET



車に搭載されているバッテリーの端子が **大ポール (Dタイプ端子)** で、新しく取り替えるバッテリーが **小ポール (Bタイプ端子)** (電気容量が小さいタイプ) の場合

使用する変換バッテリーターミナル
品番: DXS PEAR SET



- 2 車両のバッテリーケーブルを外します。



- 3 変換バッテリーターミナルを取り付けます。



- 4 変換バッテリーターミナルに車両のバッテリーケーブルを接続して完了です。



ターミナル&コネクタ 040型 (1.0mm) シリーズ カーナビ用

- ターミナル…… 材質:黄銅/表面処理:スズメッキ
- コネクタ…… 材質:PBT

カーナビの接続によく使用されている汎用コネクタです。



ターミナル&コネクタ 110型 (2.8mm) シリーズ

- ファストンターミナル(コネクタ用)…… 材質:黄銅/表面処理:スズメッキ
- コネクタセット(B-97,B-98,B-99)…… 材質:66ナイロン
- 絶縁スリーブ…… 材質:PVC

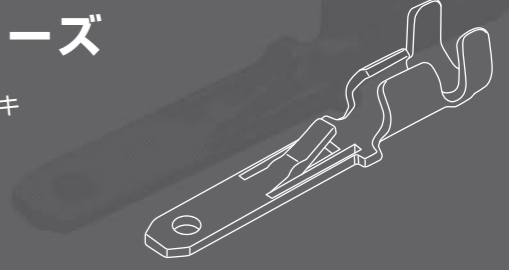

B-85 ターミナル(コネクタ用)

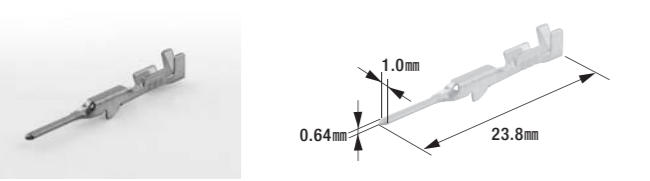

- 適用電線:0.30mm²~0.50mm²
- 製品入数:100個/袋
- 相手側ターミナル:B-86
- 適合コネクタ:B-87
- 適用工具:FRH-07,FRC-200

B-86 ターミナル(コネクタ用)

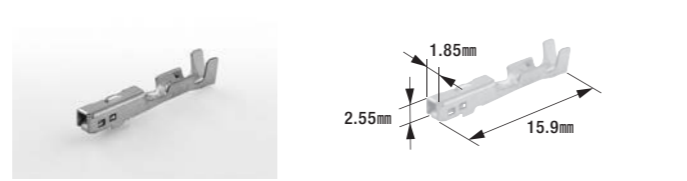

- 適用電線:0.30mm²~0.50mm²
- 製品入数:100個/袋
- 相手側ターミナル:B-85
- 適合コネクタ:B-88
- 適用工具:FRH-07,FRC-200

B-87 コネクタ

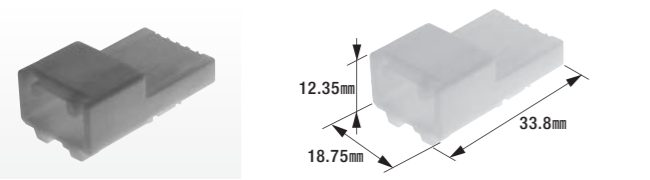

- 5極ロック付
- コネクタ色:自然色
- 製品入数:10個/袋
- 適合ターミナル:B-85
- 相手側コネクタ:B-88

B-88 コネクタ

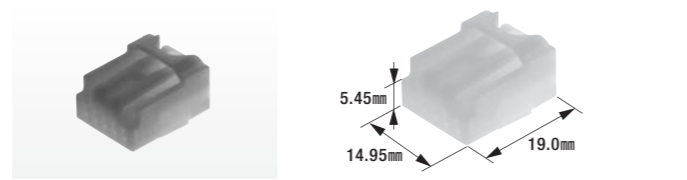

- 5極ロック付
- コネクタ色:自然色
- 製品入数:10個/袋
- 適合ターミナル:B-86
- 相手側コネクタ:B-87

ターミナル&コネクタ 060型 (1.5mm) シリーズ OBD-II用

- ターミナル…… 材質:黄銅/表面処理:スズメッキ
- コネクタ…… 材質:ナイロン6T



B-89 ターミナル(OBD-II コネクタ用)

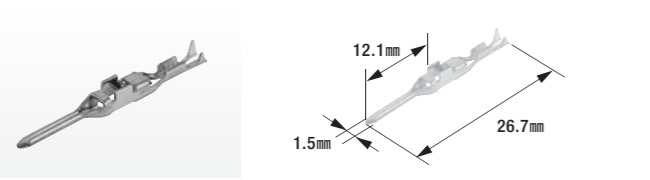

- 適用電線:0.30mm²~0.50mm²
- 製品入数:50個/袋
- 適合コネクタ:B-91
- 適用工具:FRH-07,FRC-200

B-91 OBD-II コネクタ

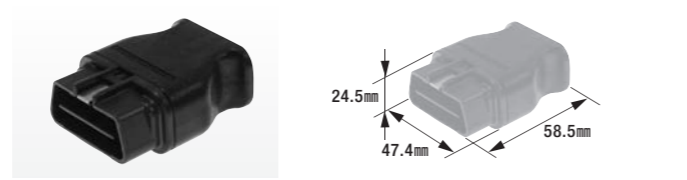

- OBD-II Aタイプ 060型16極ロック付
- 製品入数:1個/袋
- 適合ターミナル:B-89

B-5S 110型ファストンターミナル(コネクタ用)

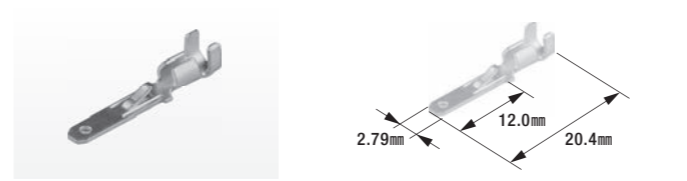

- 適用電線:0.50mm²~1.25mm²
- 製品入数:100個/袋
- 相手側ターミナル:B-6S,B-100S
- 適合コネクタ:B-97,B-98,B-99
- 適用工具:FRH-07,B-14,FR-150

B-6S 110型ファストンターミナル(コネクタ用)

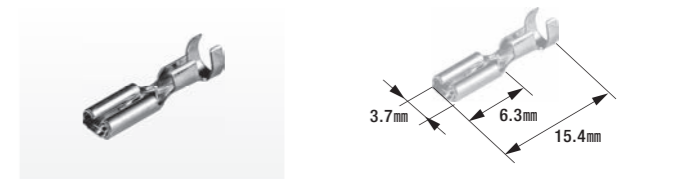

- 適用電線:0.50mm²~1.25mm²
- 製品入数:100個/袋
- 相手側ターミナル:B-5S
- 適用工具:FRH-07,B-14,FR-150

B-100S 110型ファストンターミナル(コネクタ用)

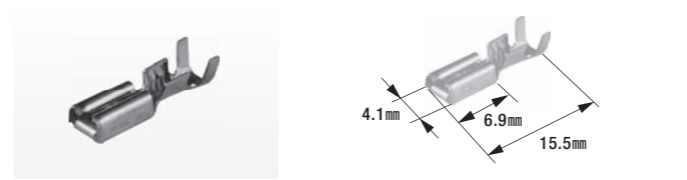

- 適用電線:0.50mm²~1.25mm²
- 製品入数:100個/袋
- 相手側ターミナル:B-5S
- 適合コネクタ:B-97,B-98,B-99
- 適用工具:FRH-07,B-14,FRC-200,FR-150

B-97 110型コネクタセット(2極ロック付)

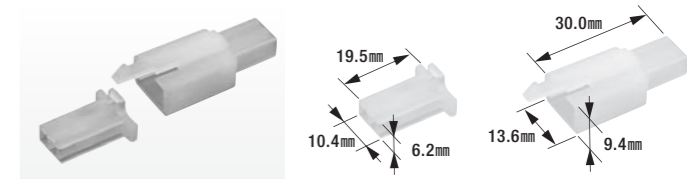

- 2極ロック付セット
- コネクタ色:自然色
- 製品入数:10組/袋
- 適合ターミナル組合せ①:B-5S,B-6S
- 適合ターミナル組合せ②:B-5S,B-100S

B-98 110型コネクタセット(3極ロック付)

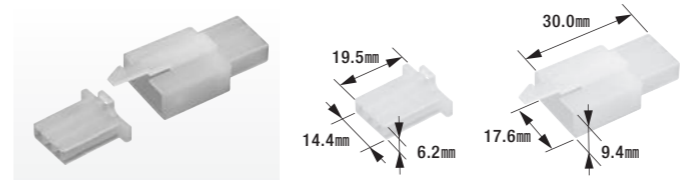

- 3極ロック付セット
- コネクタ色:自然色
- 製品入数:10組/袋
- 適合ターミナル組合せ①:B-5S,B-6S
- 適合ターミナル組合せ②:B-5S,B-100S

B-99 110型コネクタセット(4極ロック付)

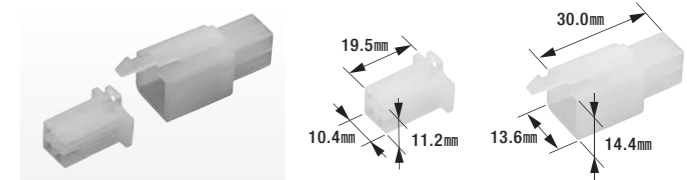

- 4極ロック付セット
- コネクタ色:自然色
- 製品入数:10組/袋
- 適合ターミナル組合せ①:B-5S,B-6S
- 適合ターミナル組合せ②:B-5S,B-100S

B-68 絶縁スリーブ(110型用)

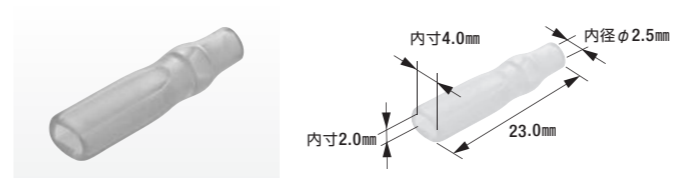

- 電線側製品内径:φ2.5mm
- 色:自然色
- 製品入数:100個/袋

B-69 絶縁スリーブ[L](110型用)

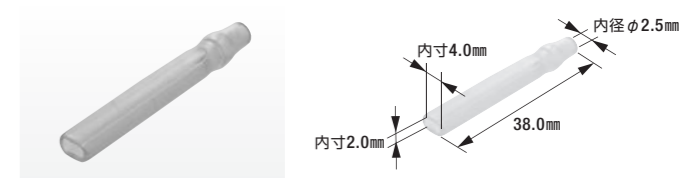

- 電線側製品内径:φ2.5mm
- 色:自然色
- 製品入数:100個/袋

ターミナル 187型 (4.8mm) シリーズ

- ファストンターミナル …… 材質:黄銅 / 表面処理:スズメッキ
- 絶縁スリーブ …… 材質:PVC

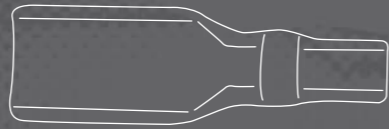

B-72

187型ファストンターミナル

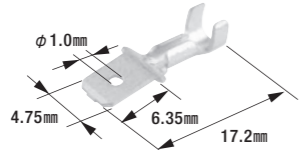

- 適用電線:0.30mm²~0.75mm²
- 製品入数:100個/袋
- 相手側ターミナル:B-73
- 適合スリーブ:B-3
- 適用工具:FRH-07,B-14,FRC-200

B-73

187型ファストンターミナル

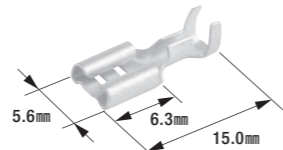

- 適用電線:0.50mm²~1.25mm²
- 製品入数:100個/袋
- 相手側ターミナル:B-72
- 適合スリーブ:B-74,B-75
- 適用工具:FRH-07,B-14,FRC-200

B-74

絶縁スリーブ(187型用)

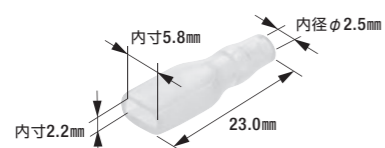

- 電線側製品内径:φ2.5mm
- 色:自然色
- 製品入数:100個/袋
- 適合ターミナル:B-73

B-75

絶縁スリーブ(187型用)

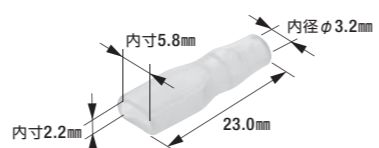

- 電線側製品内径:φ3.2mm
- 色:自然色
- 製品入数:100個/袋
- 適合ターミナル:B-73

ターミナル&コネクタ 250型 (6.0mm) シリーズ

- ファストンターミナル(コネクタ用) …… 材質:黄銅 / 表面処理:各製品項目参照
- ファストンターミナル(1極コネクタ用) …… 材質:黄銅 / 表面処理:無処理
- コネクタセット …… 材質:PP
- 絶縁スリーブ …… 材質:PVC

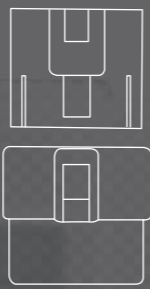

B-9

250型ファストンターミナル(コネクタ用)

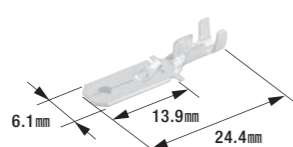

- 適用電線:0.50mm²~2.00mm²
- 表面処理:キリンス処理
- 製品入数:100個/袋
- 相手側ターミナル:B-10,B-20
- 適合コネクタ:【表1】参照
- 適用工具:FRH-07,B-14,FRC-200

B-10

250型ファストンターミナル(コネクタ用)

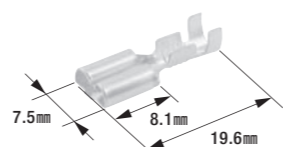

- 適用電線:0.50mm²~2.00mm²
- 表面処理:キリンス処理
- 製品入数:100個/袋
- 相手側ターミナル:B-9
- 適合コネクタ:【表1】参照
- 適用工具:FRH-07,B-14,FRC-200

B-9-24K

250型ファストンターミナル 24Kメッキ(コネクタ用)

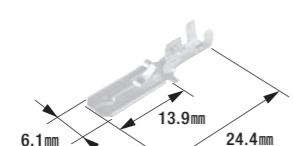

- 適用電線:0.50mm²~2.00mm²
- 表面処理:24Kメッキ
- 製品入数:50個/袋
- 相手側ターミナル:B-10-24K
- 適合コネクタ:【表1】参照
- 適用工具:FRH-07,B-14,FRC-200

B-10-24K

250型ファストンターミナル 24Kメッキ(コネクタ用)

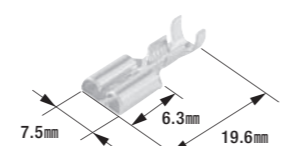

- 適用電線:0.50mm²~2.00mm²
- 表面処理:24Kメッキ
- 製品入数:50個/袋
- 相手側ターミナル:B-9-24K
- 適合コネクタ:【表1】参照
- 適用工具:FRH-07,B-14,FRC-200

B-20

250型ファストンターミナル(1極コネクタ用)

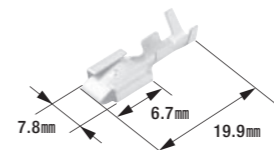

- 適用電線:0.50mm²~1.25mm²
- 製品入数:100個/袋
- 相手側ターミナル:B-9
- 適合コネクタ:B-36,B-36R B-14,FRC-200
- 適用工具:FRH-07
- 適合スリーブ:B-23

B-36

250型コネクタセット(1極)

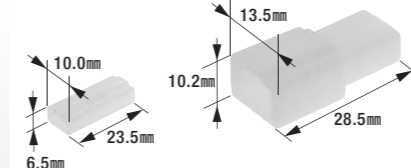
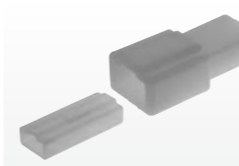

- 1極セット
- コネクタ色:自然色
- 製品入数:10組/袋
- 適合ターミナル組合せ:B-9,B-20

B-37

250型コネクタセット(2極)

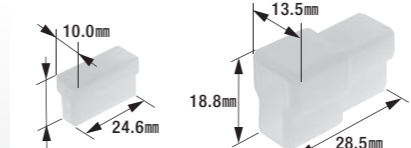
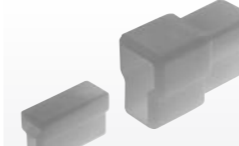

- 2極T形セット
- コネクタ色:自然色
- 製品入数:10組/袋
- 適合ターミナル組合せ①:B-9,B-10
- 適合ターミナル組合せ②:B-9-24K,B-10-24K

B-37RB

250型コネクタセット(2極ロック付)

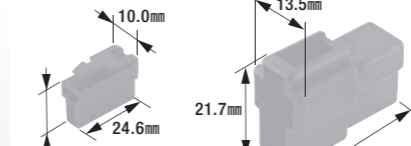

- 2極ロック付T形セット
- コネクタ色:黒
- 製品入数:10組/袋
- 適合ターミナル組合せ①:B-9,B-10
- 適合ターミナル組合せ②:B-9-24K,B-10-24K

B-38R

250型コネクタセット(3極ロック付)

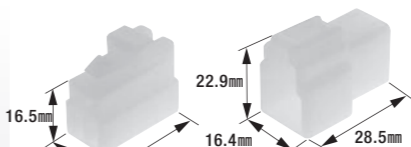
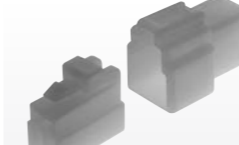

- 3極ロック付セット
- コネクタ色:自然色
- 製品入数:10組/袋
- 適合ターミナル組合せ①:B-9,B-10
- 適合ターミナル組合せ②:B-9-24K,B-10-24K

B-18

250型コネクタセット(4極)

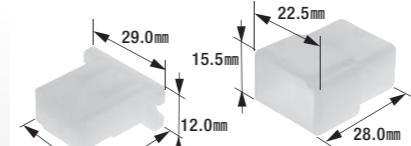
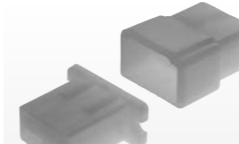

- 4極セット
- コネクタ色:自然色
- 製品入数:10組/袋
- 適合ターミナル組合せ①:B-9,B-10
- 適合ターミナル組合せ②:B-9-24K,B-10-24K

B-36R

250型コネクタセット(1極ロック付)

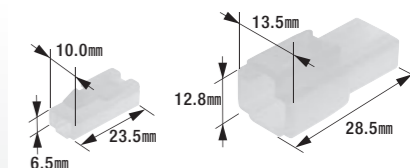
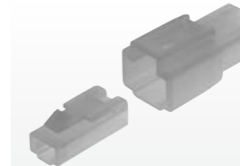

- 1極ロック付セット
- コネクタ色:自然色
- 製品入数:10組/袋
- 適合ターミナル組合せ:B-9,B-20

B-37R

250型コネクタセット(2極ロック付)

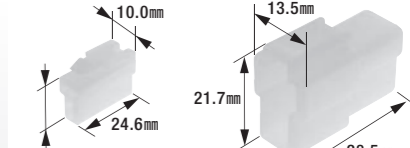
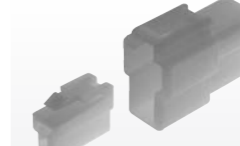

- 2極ロック付T形セット
- コネクタ色:自然色
- 製品入数:10組/袋
- 適合ターミナル組合せ①:B-9,B-10
- 適合ターミナル組合せ②:B-9-24K,B-10-24K

B-38

250型コネクタセット(3極)

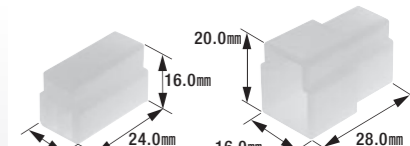
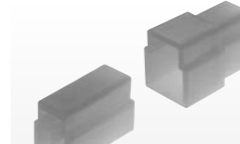

- 3極セット
- コネクタ色:自然色
- 製品入数:10組/袋
- 適合ターミナル組合せ①:B-9,B-10
- 適合ターミナル組合せ②:B-9-24K,B-10-24K

B-38RB

250型コネクタセット(3極ロック付)

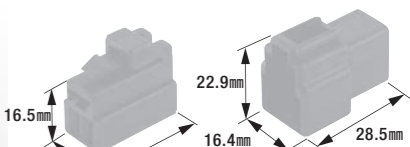

- 3極ロック付セット
- コネクタ色:黒
- 製品入数:10組/袋
- 適合ターミナル組合せ①:B-9,B-10
- 適合ターミナル組合せ②:B-9-24K,B-10-24K

B-18R

250型コネクタセット(4極ロック付)

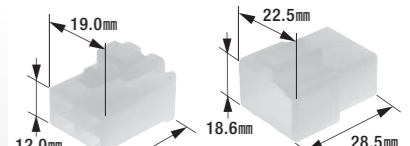
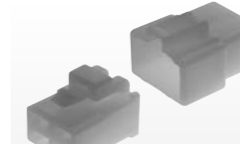

- 4極ロック付セット
- コネクタ色:自然色
- 製品入数:10組/袋
- 適合ターミナル組合せ①:B-9,B-10
- 適合ターミナル組合せ②:B-9-24K,B-10-24K

【表1】

ターミナル品番	適合コネクタ					
B-9	B-13	B-18	B-36※	B-37	B-38	
B-9-24K※	B-13R	B-18R	B-36R※	B-37R	B-38R	B-38RB
		B-18RB		B-37RB	B-38RB	
B-10	B-13	B-18		B-37	B-38	
B-10-24K	B-13R	B-18R		B-37R	B-38R	
		B-18RB		B-37RB	B-38RB	

※B-36, B-36R について B-9-24K は適合外となります。

B-18RB 250型コネクタセット(4極ロック付)

● 4極ロック付セット
● コネクタ色: 黒
● 製品入数: 10組/袋

● 適合ターミナル組合せ①: B-9, B-10
● 適合ターミナル組合せ②: B-9-24K, B-10-24K

B-13R 250型コネクタセット(6極ロック付)

● 6極ロック付セット
● コネクタ色: 自然色
● 製品入数: 10組/袋

● 適合ターミナル組合せ①: B-9, B-10
● 適合ターミナル組合せ②: B-9-24K, B-10-24K

B-35 250型ファストンターミナル

● 適用電線: 0.75mm²~2.00mm²
● 表面処理: スズメッキ
● 製品入数: 100個/袋

● 相手側ターミナル: B-47, B-50
● 適合スリーブ: B-23
● 適用工具: FRH-07, B-14, FRC-200

B-23 絶縁スリーブ(250型用)

● 電線側製品内径: φ2.5mm
● 色: 自然色
● 製品入数: 100個/袋

● 適合ターミナル: B-20, B-35

B-70 絶縁スリーブ [L] (250型用)

● 電線側製品内径: φ2.5mm
● 色: 自然色
● 製品入数: 100個/袋

B-13 250型コネクタセット(6極)

● 6極セット
● コネクタ色: 自然色
● 製品入数: 10組/袋

● 適合ターミナル組合せ①: B-9, B-10
● 適合ターミナル組合せ②: B-9-24K, B-10-24K

B-47 250型ファストンターミナル

● 適用電線: 0.50mm²~1.25mm²
● 表面処理: スズメッキ
● 製品入数: 100個/袋

● 相手側ターミナル: B-35, B-50
● 適合スリーブ: B-3, B-33, B-66
● 適用工具: BL-255

B-50 250型リセタブ

● 適用電線: 0.75mm²~2.00mm²
● 表面処理: スズメッキ
● 製品入数: 100個/袋

● 相手側ターミナル: B-35, B-47
● 適合スリーブ: B-23
● 適用工具: FRH-07, B-14, FRC-200

B-33N 絶縁スリーブ(250型用)

● 電線側製品内径: φ4.0mm
● 色: 自然色
● 製品入数: 100個/袋

● 適合ターミナル: B-28, B-47

250型(6.0mm)絶縁被覆付ファストンターミナル

■ 材質: 黄銅 / 表面処理: スズメッキ / 絶縁体: ナイロン

A-147 250型絶縁被覆付ファストンターミナル

● 適用電線: 0.75mm²~1.25mm²
● 被覆色: 赤
● 相手側ターミナル: A-135

● 製品入数: 50個/袋
● 適用工具: A-14, FRC-200

A-135 250型絶縁被覆付ファストンターミナル

● 適用電線: 0.75mm²~1.25mm²
● 被覆色: 赤
● 相手側ターミナル: A-147

● 製品入数: 50個/袋
● 適用工具: A-14, FRC-200

A-147L 250型絶縁被覆付ファストンターミナル

● 適用電線: 2.00mm²
● 被覆色: 青
● 相手側ターミナル: A-135L

● 製品入数: 50個/袋
● 適用工具: A-14, FRC-200

A-135L 250型絶縁被覆付ファストンターミナル

● 適用電線: 2.00mm²
● 被覆色: 青
● 相手側ターミナル: A-147L

● 製品入数: 50個/袋
● 適用工具: A-14, FRC-200

ターミナル&コネクタ 312型(8.0mm)シリーズ

■ ファストンターミナル(コネクタ用) …… 材質: 黄銅 / 表面処理: 無処理
■ 旗形ターミナル …… 材質: 黄銅 / 表面処理: 無処理
■ コネクタセット …… 材質: PP
■ 絶縁スリーブ …… 材質: PVC

B-53 312型ファストンターミナル(コネクタ用)

● 適用電線: 0.50mm²~2.00mm²
● 製品入数: 50個/袋

● 相手側ターミナル: B-54
● 適合コネクタ: B-57, B-58
● 適用工具: FRH-07, B-14, FR-150

B-55 312型ファストンターミナル(コネクタ用)

● 適用電線: 3.00mm²~5.00mm²
● 製品入数: 50個/袋

● 相手側ターミナル: B-56
● 適合コネクタ: B-57, B-58
● 適用工具: BL-255, FR-150

B-54 312型ファストンターミナル(コネクタ用)

● 適用電線: 0.50mm²~2.00mm²
● 製品入数: 50個/袋

● 相手側ターミナル: B-53
● 適合コネクタ: B-57, B-58
● 適用工具: FRH-07, B-14, FR-150

B-56 312型ファストンターミナル(コネクタ用)

● 適用電線: 3.00mm²~5.00mm²
● 製品入数: 50個/袋

● 相手側ターミナル: B-55
● 適合コネクタ: B-57, B-58
● 適用工具: BL-255, FR-150

B-57 312型コネクタセット(1極ロック付)

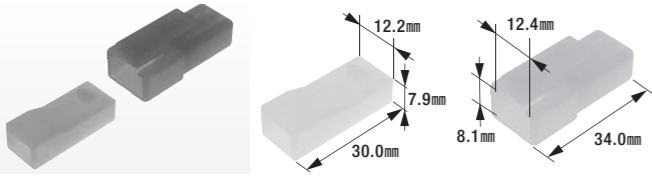

- 1極ロック付セット
- コネクタ色: 自然色
- 製品入数: 10組/袋
- 適合ターミナル組合せ①: B-53, B-54
- 適合ターミナル組合せ②: B-55, B-56

B-58 312型コネクタセット(2極ロック付)

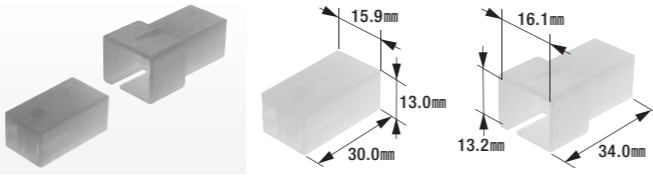

- 2極ロック付セット
- コネクタ色: 自然色
- 製品入数: 10組/袋
- 適合ターミナル組合せ①: B-53, B-54
- 適合ターミナル組合せ②: B-55, B-56

B-28 312型ファストンターミナル

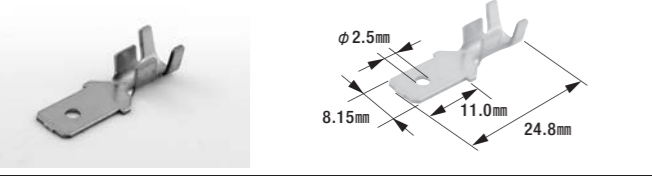

- 適用電線: 3.00mm²~5.50mm²
- 製品入数: 100個/袋
- 相手側ターミナル: B-29
- 適合スリーブ: B-33N
- 適用工具: BL-255

B-29 312型ファストンターミナル

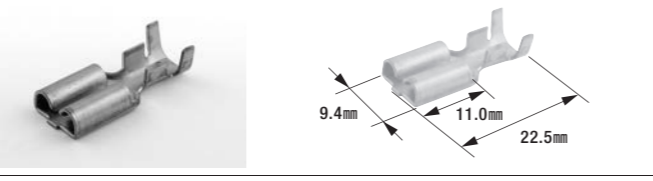

- 適用電線: 3.00mm²~5.50mm²
- 製品入数: 100個/袋
- 相手側ターミナル: B-28
- 適合スリーブ: B-71N
- 適用工具: BL-255

B-30 312型旗形ターミナル

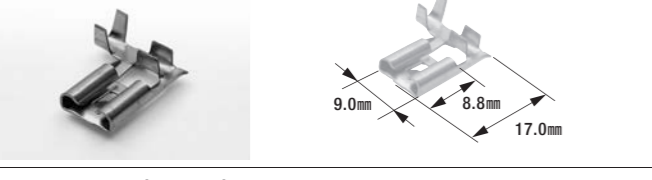

- 適用電線: 0.50mm²~2.00mm²
- 製品入数: 100個/袋

B-71N 絶縁スリーブ(312型・375型用)

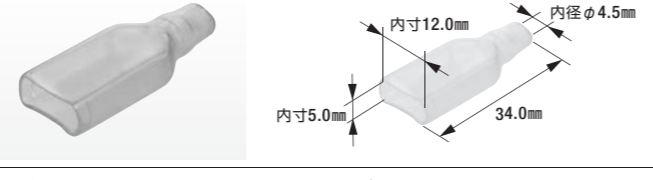

- 電線側製品内径: φ4.5mm
- 色: 自然色
- 製品入数: 100個/袋
- 適合ターミナル: B-29

ターミナル&コネクタ(防水) 060型(1.5mm)シリーズ FRMタイプ

- ターミナル 材質: 黄銅 / 表面处理: スズメッキ
- ワイヤーシール 材質: シリコンゴム
- 防水コネクタ(2極, 3極, 4極, 6極) 材質: PBT

※リテーナーはコネクタのターミナル側より挿入してください。
 ※コネクタからターミナルを引抜く時は、端子引抜き工具(品番: FR-150)をご使用願います。

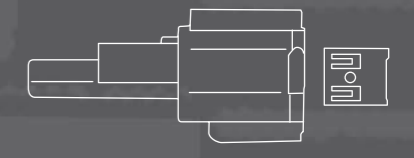

FRM-101N ターミナル(コネクタ用)

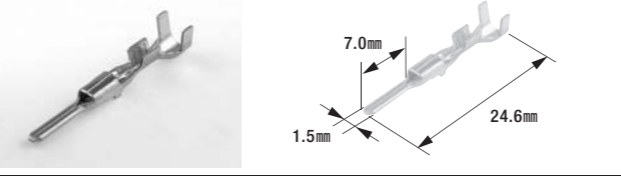

- 適用電線: 0.50mm²~0.85mm²
- 製品入数: 50個/袋
- 相手側ターミナル: FRM-102N
- 適合ワイヤーシール: FRM-103N
- 適合コネクタ: FRM-104N・106N・108N・110N
- 適用工具: FRH-07, FRC-200, FR-150

FRM-102N ターミナル(コネクタ用)

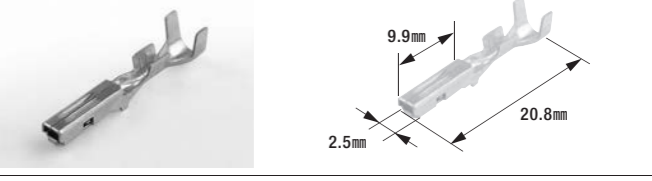

- 適用電線: 0.50mm²~0.85mm²
- 製品入数: 50個/袋
- 相手側ターミナル: FRM-101N
- 適合ワイヤーシール: FRM-103N
- 適合コネクタ: FRM-105N・107N・109N・111N
- 適用工具: FRH-07, FRC-200, FR-150

FRM-103N ワイヤーシール

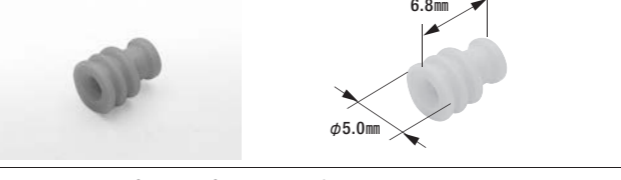

- 適用電線: 0.50mm²~0.85mm²
- 色: 薄緑
- 製品入数: 50個/袋
- 適合ターミナル: FRM-101N・102N

FRM-104N 防水コネクタ(2極)



- 2極
- リテーナー付属
- コネクタ色: 薄灰
- 製品入数: 5個/袋
- 適合ターミナル: FRM-101N
- 相手側コネクタ: FRM-105N

FRM-105N 防水コネクタ(2極)



- 2極
- リテーナー付属
- コネクタ色: 薄灰
- 製品入数: 5個/袋
- 適合ターミナル: FRM-102N
- 相手側コネクタ: FRM-104N

FRM-106N 防水コネクタ(3極)

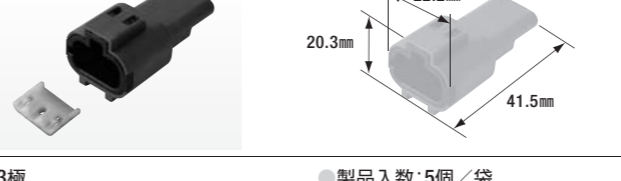

- 3極
- リテーナー付属
- コネクタ色: 薄灰
- 製品入数: 5個/袋
- 適合ターミナル: FRM-101N
- 相手側コネクタ: FRM-107N

FRM-107N 防水コネクタ(3極)



- 3極
- リテーナー付属
- コネクタ色: 薄灰
- 製品入数: 5個/袋
- 適合ターミナル: FRM-102N
- 相手側コネクタ: FRM-106N

FRM-108N 防水コネクタ(4極)



- 4極
- リテーナー付属
- コネクタ色: 薄灰
- 製品入数: 3個/袋
- 適合ターミナル: FRM-101N
- 相手側コネクタ: FRM-109N

FRM-109N 防水コネクタ(4極)



- 4極
- リテーナー付属
- コネクタ色: 薄灰
- 製品入数: 3個/袋
- 適合ターミナル: FRM-102N
- 相手側コネクタ: FRM-108N

FRM-110N 防水コネクタ(6極)



- 6極
- リテーナー付属
- コネクタ色:薄灰
- 製品入数:3個/袋
- 適合ターミナル:FRM-101N
- 相手側コネクタ:FRM-111N

FRM-111N 防水コネクタ(6極)

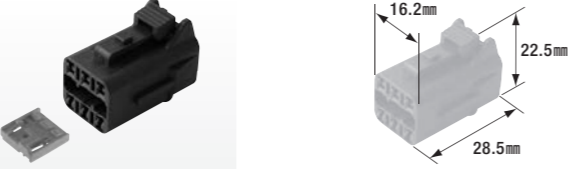

- 6極
- リテーナー付属
- コネクタ色:薄灰
- 製品入数:3個/袋
- 適合ターミナル:FRM-102N
- 相手側コネクタ:FRM-110N

FRA-115N 防水コネクタ(4極)



- 4極
- リテーナー付属
- コネクタ色:黒
- 製品入数:3個/袋
- 適合ターミナル:FRA-103N
- 相手側コネクタ:FRA-116N

FRA-116N 防水コネクタ(4極)



- 4極
- リテーナー付属
- コネクタ色:黒
- 製品入数:3個/袋
- 適合ターミナル:FRA-104N
- 相手側コネクタ:FRA-115N

ターミナル&コネクタ(防水) 070型(1.8mm)シリーズ FRAタイプ

- ターミナル…………… 材質:黄銅/表面处理:スズメッキ
- ワイヤースील、ダミー栓…………… 材質:NBR(ニトリルゴム)
- 防水コネクタ(2極,3極,4極,6極)…… 材質:PBT

※リテーナーはコネクタのターミナル側より挿入してください。
 ※コネクタからターミナルを引抜く時は、端子引抜き工具(品番:FR-150)をご使用願います。

FRA-103N ターミナル(コネクタ用)

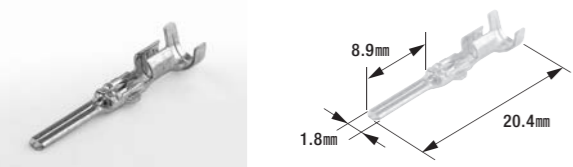

- 適用電線:0.50mm²~1.25mm²
- 製品入数:50個/袋
- 相手側ターミナル:FRA-104N
- 適合ワイヤースील:FRA-106N1
- 適合コネクタ:FRA-111N・113N・115N・117N
- 適用工具:FRH-07,FRC-200,FR-150

FRA-104N ターミナル(コネクタ用)

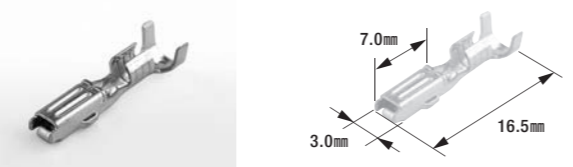

- 適用電線:0.50mm²~1.25mm²
- 製品入数:50個/袋
- 相手側ターミナル:FRA-103N
- 適合ワイヤースील:FRA-106N1
- 適合コネクタ:FRA-112N・114N・116N・118N
- 適用工具:FRH-07,FRC-200,FR-150

FRA-106N1 ワイヤースील



- 適用電線:0.50mm²~1.25mm²
- 色:黒
- 製品入数:50個/袋
- 適合ターミナル:FRA-103N・104N

FRA-106D ダミー栓

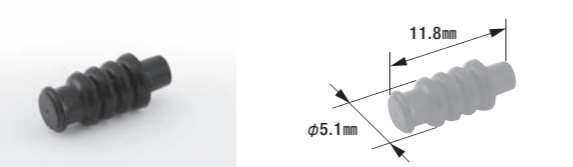

- 色:黒
- 製品入数:20個/袋
- 適合防水コネクタ:FRAタイプ

FRA-111N 防水コネクタ(2極)



- 2極
- リテーナー付属
- コネクタ色:黒
- 製品入数:5個/袋
- 適合ターミナル:FRA-103N
- 相手側コネクタ:FRA-112N

FRA-112N 防水コネクタ(2極)



- 2極
- リテーナー付属
- コネクタ色:黒
- 製品入数:5個/袋
- 適合ターミナル:FRA-104N
- 相手側コネクタ:FRA-111N

FRA-113N 防水コネクタ(3極)

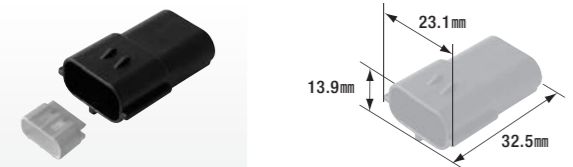

- 3極
- リテーナー付属
- コネクタ色:黒
- 製品入数:5個/袋
- 適合ターミナル:FRA-103N
- 相手側コネクタ:FRA-114N

FRA-114N 防水コネクタ(3極)



- 3極
- リテーナー付属
- コネクタ色:黒
- 製品入数:5個/袋
- 適合ターミナル:FRA-104N
- 相手側コネクタ:FRA-113N

FRA-117N 防水コネクタ(6極)



- 6極
- リテーナー付属
- コネクタ色:黒
- 製品入数:3個/袋
- 適合ターミナル:FRA-103N
- 相手側コネクタ:FRA-118N

FRA-118N 防水コネクタ(6極)



- 6極
- リテーナー付属
- コネクタ色:黒
- 製品入数:3個/袋
- 適合ターミナル:FRA-104N
- 相手側コネクタ:FRA-117N

ターミナル&コネクタ(防水) 070型(1.8mm)シリーズ FRYタイプ

- ターミナル…………… 材質:黄銅/表面处理:スズメッキ
- ワイヤースील…………… 材質:シリコンゴム
- ダミー栓…………… 材質:NBR(ニトリルゴム)
- 防水コネクタ(2極,3極,4極,6極)…… 材質:PBT

※リテーナーはコネクタのワイヤースील側に装着してください。
 ※コネクタからターミナルを引抜く時は、端子引抜き工具(品番:FR-150)をご使用願います。

FRY-101N ターミナル(コネクタ用)

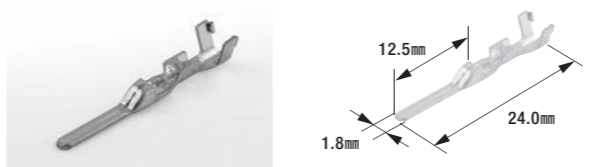

- 適用電線:0.30mm²~0.85mm²
- 製品入数:50個/袋
- 相手側ターミナル:FRY-102N
- 適合ワイヤースील:FRY-103N
- 適合コネクタ:FRY-104N・106N・108N・110N
- 適用工具:FRH-07,FRC-200,FR-150

FRY-102N ターミナル(コネクタ用)

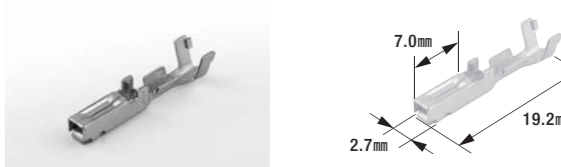

- 適用電線:0.30mm²~0.85mm²
- 製品入数:50個/袋
- 相手側ターミナル:FRY-101N
- 適合ワイヤースील:FRY-103N
- 適合コネクタ:FRY-105N・107N・109N・111N
- 適用工具:FRH-07,FRC-200,FR-150

FRY-103N ワイヤースील



- 適用電線:0.30mm²~0.85mm²
- 色:黒
- 製品入数:50個/袋
- 適合ターミナル:FRY-101N・102N

FRY-103D ダミー栓



- 色:緑
- 製品入数:20個/袋
- 適合防水コネクタ:FRYタイプ

FRY-104N 防水コネクタ(2極)



- 2極
- リテーナー付属
- コネクタ色:黒
- 製品入数:5個/袋
- 適合ターミナル:FRY-101N
- 相手側コネクタ:FRY-105N

FRY-105N 防水コネクタ(2極)



- 2極
- リテーナー付属
- コネクタ色:黒
- 製品入数:5個/袋
- 適合ターミナル:FRY-102N
- 相手側コネクタ:FRY-104N

索引
 バッテリー関連
 ターミナル&コネクタ
 ターミナル(防水)
 先開端子
 丸形端子
 各種端子
 チューブ類
 ヒューズ類
 カーファスナー
 その他
 工具
 各種キット/パーツ

索引
 バッテリー関連
 ターミナル&コネクタ
 ターミナル(防水)
 先開端子
 丸形端子
 各種端子
 チューブ類
 ヒューズ類
 カーファスナー
 その他
 工具
 各種キット/パーツ

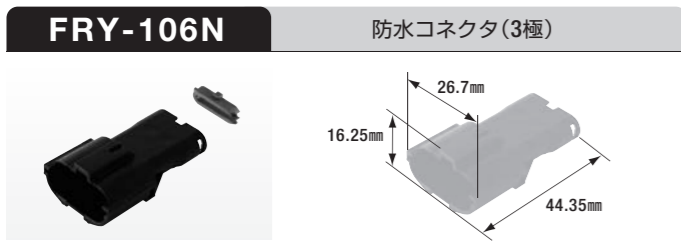

- FRY-106N** 防水コネクタ(3極)
- 3極
 - リテーナー付属
 - コネクタ色:黒
 - 製品入数:5個/袋
 - 適合ターミナル:FRY-101N
 - 相手側コネクタ:FRY-107N

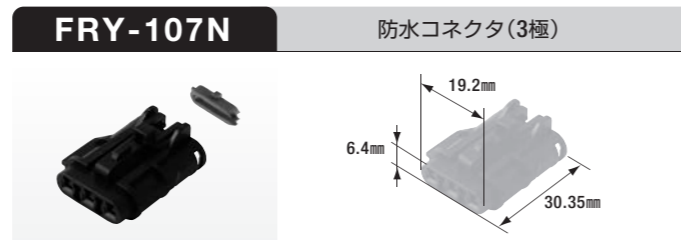

- FRY-107N** 防水コネクタ(3極)
- 3極
 - リテーナー付属
 - コネクタ色:黒
 - 製品入数:5個/袋
 - 適合ターミナル:FRY-102N
 - 相手側コネクタ:FRY-106N

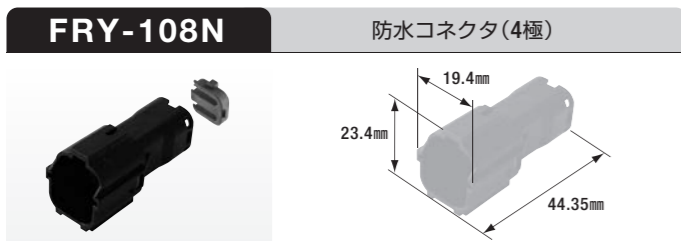

- FRY-108N** 防水コネクタ(4極)
- 4極
 - リテーナー付属
 - コネクタ色:黒
 - 製品入数:3個/袋
 - 適合ターミナル:FRY-101N
 - 相手側コネクタ:FRY-109N

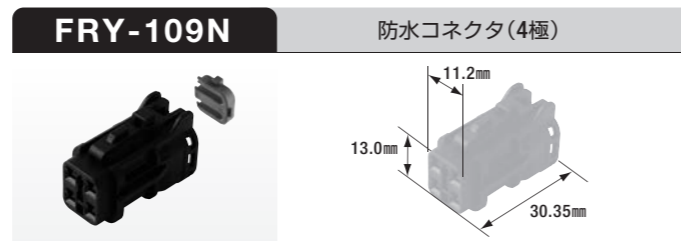

- FRY-109N** 防水コネクタ(4極)
- 4極
 - リテーナー付属
 - コネクタ色:黒
 - 製品入数:3個/袋
 - 適合ターミナル:FRY-102N
 - 相手側コネクタ:FRY-108N

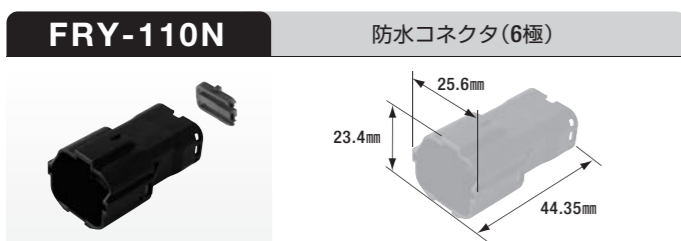

- FRY-110N** 防水コネクタ(6極)
- 6極
 - リテーナー付属
 - コネクタ色:黒
 - 製品入数:3個/袋
 - 適合ターミナル:FRY-101N
 - 相手側コネクタ:FRY-111N

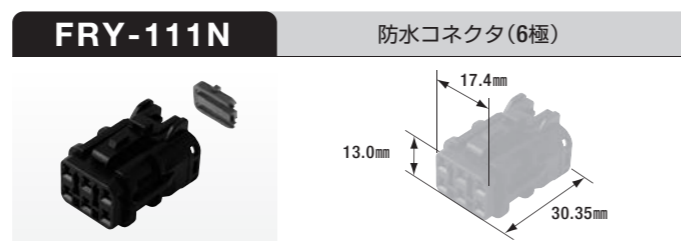

- FRY-111N** 防水コネクタ(6極)
- 6極
 - リテーナー付属
 - コネクタ色:黒
 - 製品入数:3個/袋
 - 適合ターミナル:FRY-102N
 - 相手側コネクタ:FRY-110N

ターミナル&コネクタ(防水) 090型(2.3mm)シリーズ

FRSタイプ / FRSHタイプ

- ターミナル 材質:黄銅/表面処理:スズメッキ
- ワイヤーシール、ダミー栓 材質:NBR(ニトリルゴム)
- 防水コネクタ(FRSタイプ 1極,2極,3極,4極,6極)..... 材質:PBT
- 防水コネクタ(FRSHタイプ 2極,3極,4極,6極)..... 材質:66ナイロン

*コネクタからターミナルを引抜き時は、端子引抜き工具(品番:FR-150)をご使用願います。

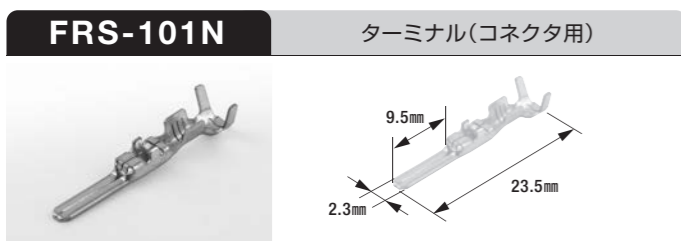

- FRS-101N** ターミナル(コネクタ用)
- 適用電線:0.30mm²~1.25mm²
 - 製品入数:50個/袋
 - 相手側ターミナル:FRS-102N
 - 適合ワイヤーシール:FRS-103N
 - 適合コネクタ:FRS-104N・104B・106N・106B・108N・108B・110N・110B・112N
 - 適用工具:FRH-07,FRC-200,FR-150

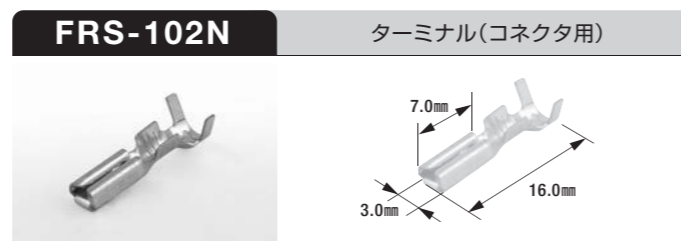

- FRS-102N** ターミナル(コネクタ用)
- 適用電線:0.30mm²~1.25mm²
 - 製品入数:50個/袋
 - 相手側ターミナル:FRS-101N
 - 適合ワイヤーシール:FRS-103N
 - 適合コネクタ:FRS-105N・105B・107N・107B・109N・109B・111N・111B・113N
 - 適用工具:FRH-07,FRC-200,FR-150

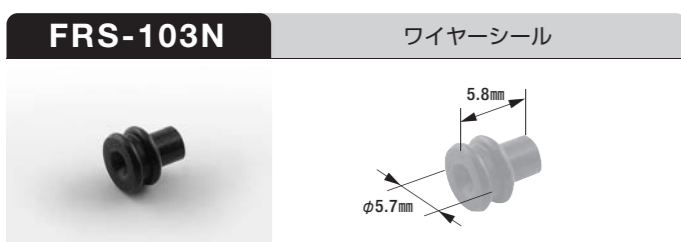

- FRS-103N** ワイヤーシール
- 適用電線:0.30mm²~1.25mm²
 - 色:黒
 - 製品入数:50個/袋
 - 適合ターミナル:FRS-101N・102N

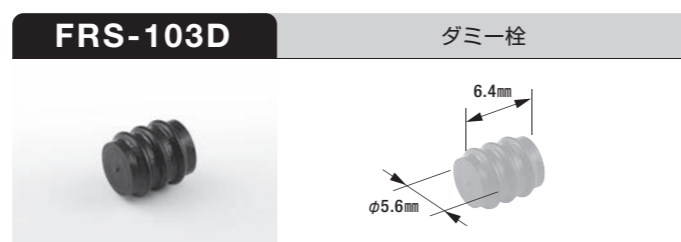

- FRS-103D** ダミー栓
- 色:黒
 - 製品入数:20個/袋
 - 適合防水コネクタ:FRSタイプ,FRSHタイプ

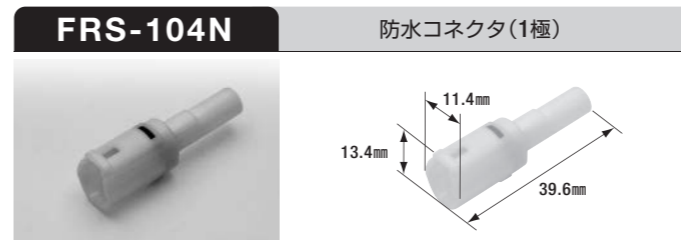

- FRS-104N** 防水コネクタ(1極)
- 1極
 - コネクタ色:自然色
 - 製品入数:5個/袋
 - 適合ターミナル:FRS-101N
 - 相手側コネクタ:FRS-105N・FRS-105B

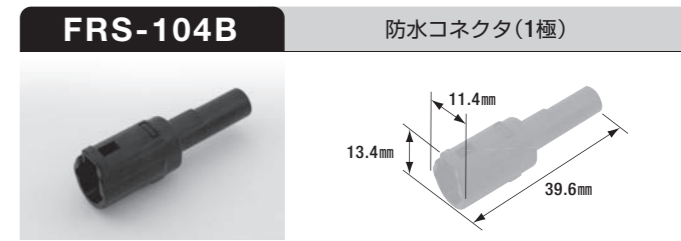

- FRS-104B** 防水コネクタ(1極)
- 1極
 - コネクタ色:黒
 - 製品入数:3個/袋
 - 適合ターミナル:FRS-101N
 - 相手側コネクタ:FRS-105B・FRS-105N

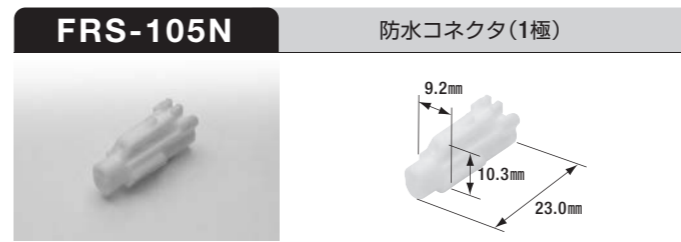

- FRS-105N** 防水コネクタ(1極)
- 1極
 - コネクタ色:自然色
 - 製品入数:5個/袋
 - 適合ターミナル:FRS-102N
 - 相手側コネクタ:FRS-104N・FRS-104B

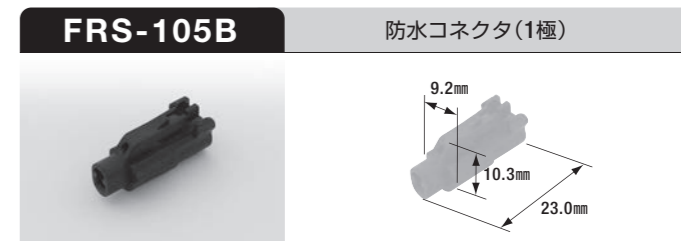

- FRS-105B** 防水コネクタ(1極)
- 1極
 - コネクタ色:黒
 - 製品入数:3個/袋
 - 適合ターミナル:FRS-102N
 - 相手側コネクタ:FRS-104B・FRS-104N

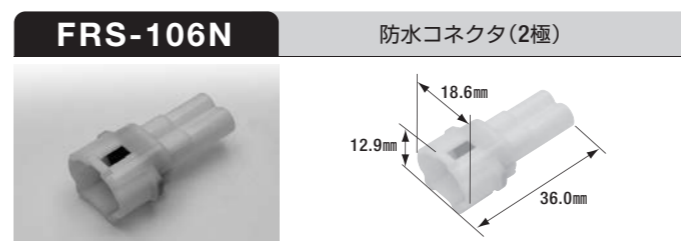

- FRS-106N** 防水コネクタ(2極)
- 2極
 - コネクタ色:自然色
 - 製品入数:5個/袋
 - 適合ターミナル:FRS-101N
 - 相手側コネクタ:FRS-107N・FRS-107B

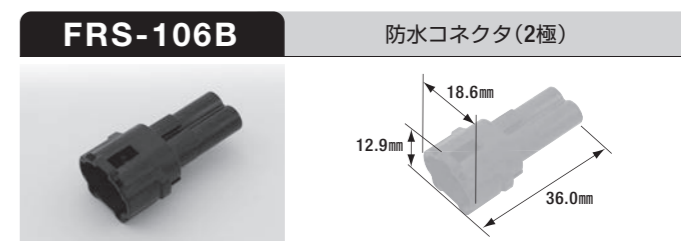

- FRS-106B** 防水コネクタ(2極)
- 2極
 - コネクタ色:黒
 - 製品入数:3個/袋
 - 適合ターミナル:FRS-101N
 - 相手側コネクタ:FRS-107B・FRS-107N

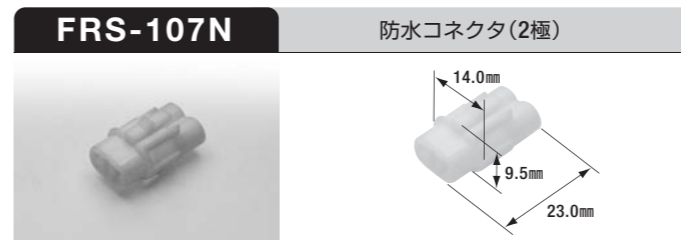

- FRS-107N** 防水コネクタ(2極)
- 2極
 - コネクタ色:自然色
 - 製品入数:5個/袋
 - 適合ターミナル:FRS-102N
 - 相手側コネクタ:FRS-106N・FRS-106B



- FRS-107B** 防水コネクタ(2極)
- 2極
 - コネクタ色:黒
 - 製品入数:3個/袋
 - 適合ターミナル:FRS-102N
 - 相手側コネクタ:FRS-106B・FRS-106N

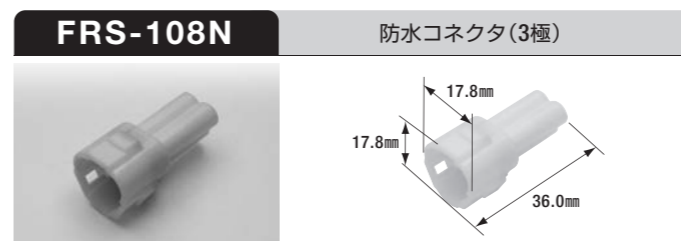

- FRS-108N** 防水コネクタ(3極)
- 3極
 - コネクタ色:自然色
 - 製品入数:5個/袋
 - 適合ターミナル:FRS-101N
 - 相手側コネクタ:FRS-109N・FRS-109B

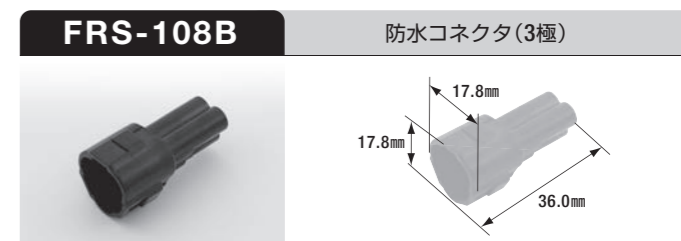

- FRS-108B** 防水コネクタ(3極)
- 3極
 - コネクタ色:黒
 - 製品入数:3個/袋
 - 適合ターミナル:FRS-101N
 - 相手側コネクタ:FRS-109B・FRS-109N



- FRS-109N** 防水コネクタ(3極)
- 3極
 - コネクタ色:自然色
 - 製品入数:5個/袋
 - 適合ターミナル:FRS-102N
 - 相手側コネクタ:FRS-108N・FRS-108B



- FRS-109B** 防水コネクタ(3極)
- 3極
 - コネクタ色:黒
 - 製品入数:3個/袋
 - 適合ターミナル:FRS-102N
 - 相手側コネクタ:FRS-108B・FRS-108N

FRS-110N

防水コネクタ(4極)

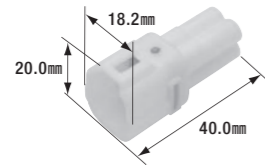

- 4極
- コネクタ色:自然色
- 製品入数:3個/袋
- 適合ターミナル:FRS-101N
- 相手側コネクタ:FRS-111N・FRS-111B

FRS-110B

防水コネクタ(4極)

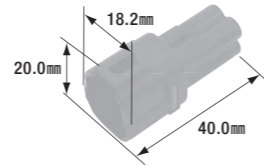

- 4極
- コネクタ色:黒
- 製品入数:3個/袋
- 適合ターミナル:FRS-101N
- 相手側コネクタ:FRS-111B・FRS-111N

FRS-111N

防水コネクタ(4極)

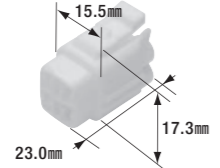

- 4極
- コネクタ色:自然色
- 製品入数:3個/袋
- 適合ターミナル:FRS-102N
- 相手側コネクタ:FRS-110N・FRS-110B

FRS-111B

防水コネクタ(4極)

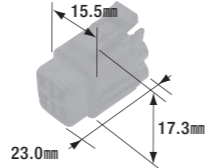

- 4極
- コネクタ色:黒
- 製品入数:3個/袋
- 適合ターミナル:FRS-102N
- 相手側コネクタ:FRS-110B・FRS-110N

FRS-112N

防水コネクタ(6極)

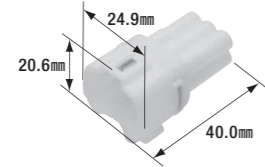

- 6極
- コネクタ色:自然色
- 製品入数:3個/袋
- 適合ターミナル:FRS-101N
- 相手側コネクタ:FRS-113N

FRS-113N

防水コネクタ(6極)

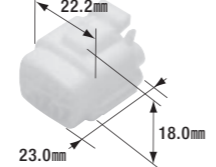

- 6極
- コネクタ色:自然色
- 製品入数:3個/袋
- 適合ターミナル:FRS-102N
- 相手側コネクタ:FRS-112N

FRSH-106

防水コネクタ(2極)

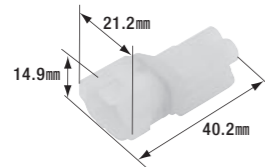

- 2極
- コネクタ色:自然色
- 製品入数:5個/袋
- 適合ターミナル:FRS-101N
- 相手側コネクタ:FRSH-107・FRSH-107B

FRSH-106B

防水コネクタ(2極)

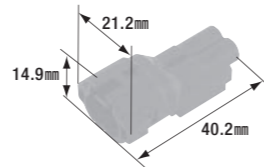

- 2極
- コネクタ色:黒
- 製品入数:3個/袋
- 適合ターミナル:FRS-101N
- 相手側コネクタ:FRSH-107B・FRSH-107

FRSH-107

防水コネクタ(2極)

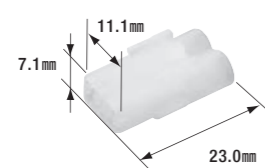
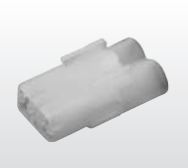

- 2極
- コネクタ色:自然色
- 製品入数:5個/袋
- 適合ターミナル:FRS-102N
- 相手側コネクタ:FRSH-106・FRSH-106B

FRSH-107B

防水コネクタ(2極)

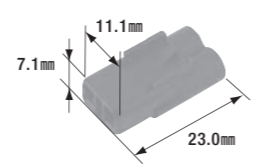

- 2極
- コネクタ色:黒
- 製品入数:3個/袋
- 適合ターミナル:FRS-102N
- 相手側コネクタ:FRSH-106B・FRSH-106

FRSH-108

防水コネクタ(3極)

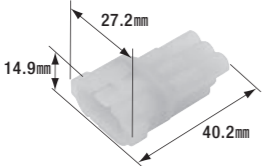
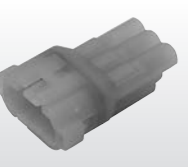

- 3極
- コネクタ色:自然色
- 製品入数:5個/袋
- 適合ターミナル:FRS-101N
- 相手側コネクタ:FRSH-109・FRSH-109B

FRSH-108B

防水コネクタ(3極)

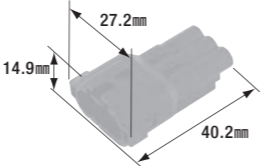

- 3極
- コネクタ色:黒
- 製品入数:3個/袋
- 適合ターミナル:FRS-101N
- 相手側コネクタ:FRSH-109B・FRSH-109

FRSH-109

防水コネクタ(3極)

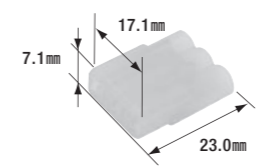
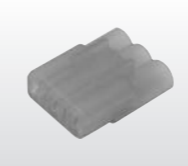

- 3極
- コネクタ色:自然色
- 製品入数:5個/袋
- 適合ターミナル:FRS-102N
- 相手側コネクタ:FRSH-108・FRSH-108B

FRSH-109B

防水コネクタ(3極)

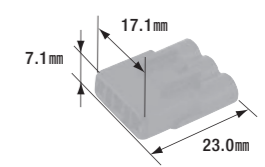

- 3極
- コネクタ色:黒
- 製品入数:3個/袋
- 適合ターミナル:FRS-102N
- 相手側コネクタ:FRSH-108B・FRSH-108

FRSH-110

防水コネクタ(4極)

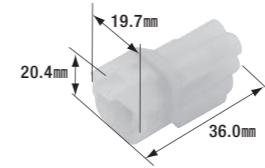

- 4極
- コネクタ色:自然色
- 製品入数:3個/袋
- 適合ターミナル:FRS-101N
- 相手側コネクタ:FRSH-111・FRSH-111B

FRSH-110B

防水コネクタ(4極)

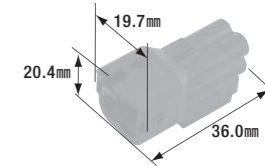

- 4極
- コネクタ色:黒
- 製品入数:3個/袋
- 適合ターミナル:FRS-101N
- 相手側コネクタ:FRSH-111B・FRSH-111

FRSH-111

防水コネクタ(4極)

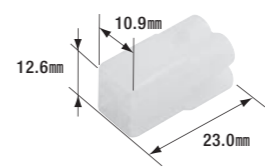
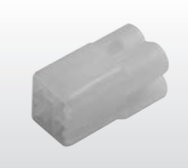

- 4極
- コネクタ色:自然色
- 製品入数:3個/袋
- 適合ターミナル:FRS-102N
- 相手側コネクタ:FRSH-110・FRSH-110B

FRSH-111B

防水コネクタ(4極)

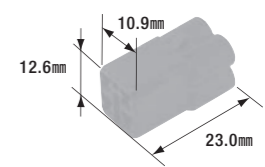

- 4極
- コネクタ色:黒
- 製品入数:3個/袋
- 適合ターミナル:FRS-102N
- 相手側コネクタ:FRSH-110B・FRSH-110

FRSH-112

防水コネクタ(6極)

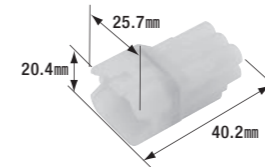
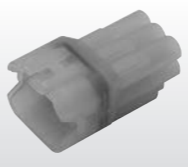

- 6極
- コネクタ色:自然色
- 製品入数:3個/袋
- 適合ターミナル:FRS-101N
- 相手側コネクタ:FRSH-113

FRSH-113

防水コネクタ(6極)

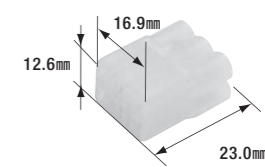
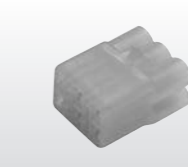

- 6極
- コネクタ色:自然色
- 製品入数:3個/袋
- 適合ターミナル:FRS-102N
- 相手側コネクタ:FRSH-112



コネクタ色(自然色)のご注意事項(040型・090型・110型・250型・312型共通)

上記製品シリーズのコネクタ(自然色)につきましては製造ロットにより色相が異なるものが混在するケースがございますので、予めご了承をお願い申し上げます。

ターミナル&コネクタ(防水) 375型(9.5mm)シリーズ 太線用防水コネクタセット

- ターミナル(BP-1)…… 材質:銅合金/表面処理:スズメッキ
- ターミナル(BP-2)…… 本体材質:銅合金/パネ部材質:ステンレス/表面処理:スズメッキ
- ワイヤーシール …… 材質:シリコンゴム
- コネクタ …… 材質:PBT

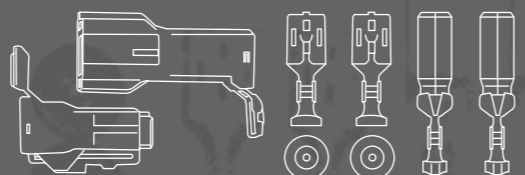

※表記の許容電流は一般参考値(目安)であり、絶対値(保証値)ではありません。

BP SET

太線用防水コネクタセット(1極)

●セット内容

品番	品名	仕様	数量
BP-1	ターミナル	3.00mm用	2個
BP-2	ターミナル	3.00mm用	2個
BP-11	ワイヤーシール	3.00mm~5.00mm用/色:緑	2個
BP-21	防水コネクタ(1極)	1極/コネクタ色:薄灰	1個
BP-22	防水コネクタ(1極)	1極/コネクタ色:薄灰	1個

・太線用の防水コネクタです。(40A:参考値)
 ・ターミナルの圧着は、BL-255をご使用ください。
 ※許容電流:電線サイズ、通電時間、ならびに使用温度等により数値は異なります。

●寸法

- BP-22
- BP-21
- BP-11

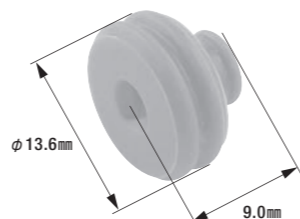
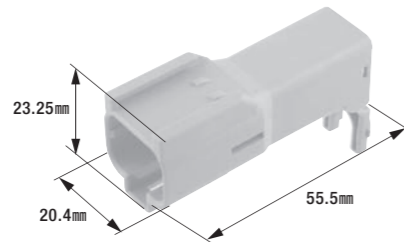
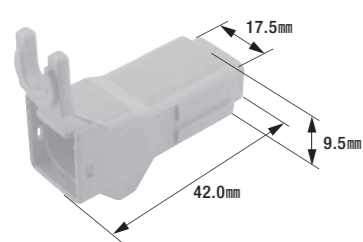

- BP-2

- BP-1

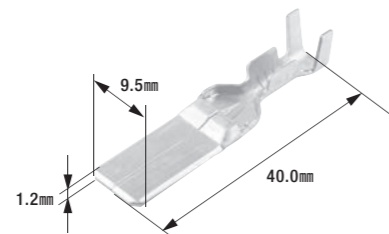
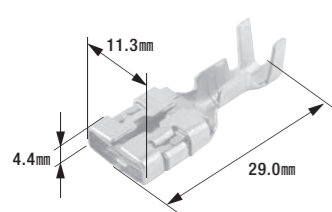

●勘合組み合わせ

- BP-21
- BP-22

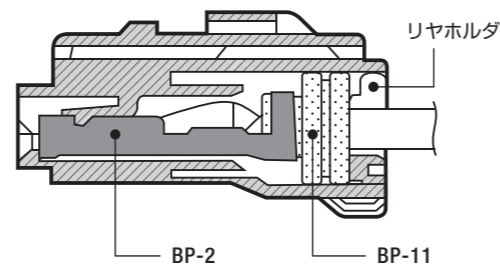
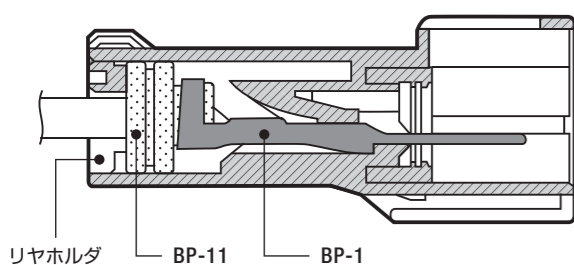

絶縁被覆付先開端子

- 適用電線:1.25mm~5.50mm
- 材質:無酸素銅(OFC)/表面処理:スズメッキ/絶縁体:ビニル

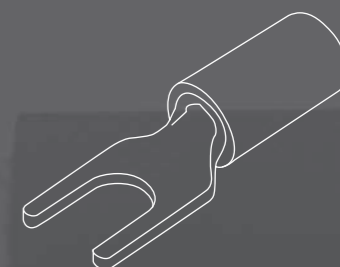

AF1.25-3 絶縁被覆付先開端子

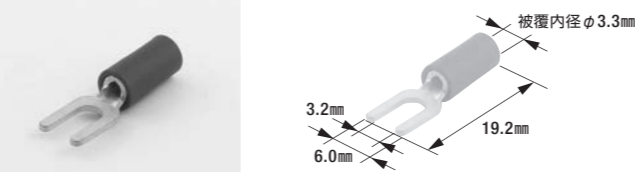

- 適合ビス:ボルトサイズM3
- 圧着部内径:φ1.7mm
- 電線抱合範囲(撚線):0.50mm~1.65mm
- 被覆色:赤
- 製品入数:100個/袋
- 適用工具:A-14,FRC-200

AF1.25-4 絶縁被覆付先開端子

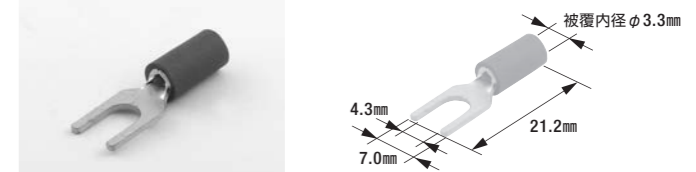

- 適合ビス:ボルトサイズM4
- 圧着部内径:φ1.7mm
- 電線抱合範囲(撚線):0.50mm~1.65mm
- 被覆色:赤
- 製品入数:100個/袋
- 適用工具:A-14,FRC-200

AF1.25-5 絶縁被覆付先開端子

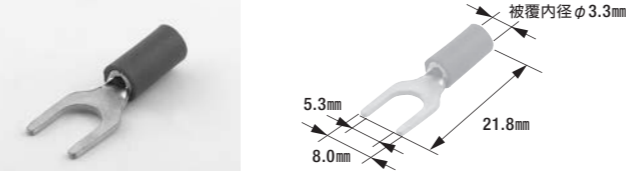

- 適合ビス:ボルトサイズM5
- 圧着部内径:φ1.7mm
- 電線抱合範囲(撚線):0.50mm~1.65mm
- 被覆色:赤
- 製品入数:100個/袋
- 適用工具:A-14,FRC-200

AF1.25-6 絶縁被覆付先開端子

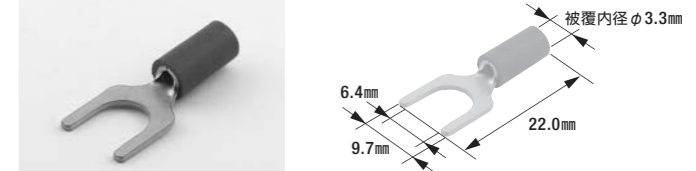

- 適合ビス:ボルトサイズM6
- 圧着部内径:φ1.7mm
- 電線抱合範囲(撚線):0.50mm~1.65mm
- 被覆色:赤
- 製品入数:100個/袋
- 適用工具:A-14,FRC-200

AF2-3 絶縁被覆付先開端子

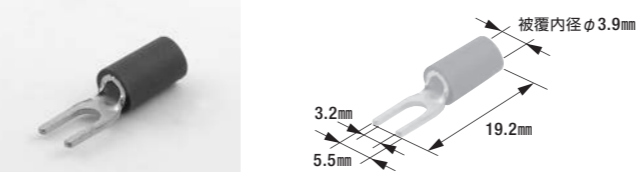

- 適合ビス:ボルトサイズM3
- 圧着部内径:φ2.3mm
- 電線抱合範囲(撚線):1.04mm~2.63mm
- 被覆色:青
- 製品入数:100個/袋
- 適用工具:A-14,FRC-200

AF2-4 絶縁被覆付先開端子

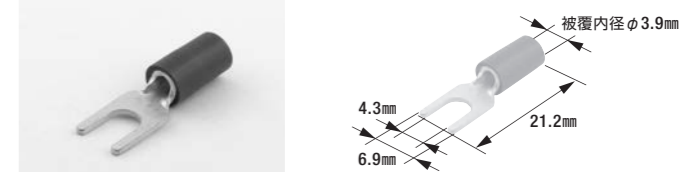

- 適合ビス:ボルトサイズM4
- 圧着部内径:φ2.3mm
- 電線抱合範囲(撚線):1.04mm~2.63mm
- 被覆色:青
- 製品入数:100個/袋
- 適用工具:A-14,FRC-200

AF2-5 絶縁被覆付先開端子

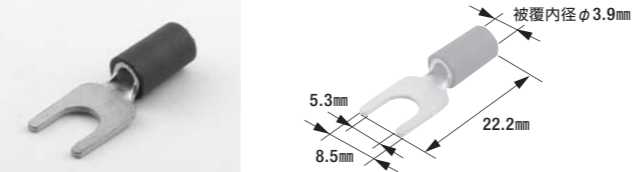

- 適合ビス:ボルトサイズM5
- 圧着部内径:φ2.3mm
- 電線抱合範囲(撚線):1.04mm~2.63mm
- 被覆色:青
- 製品入数:100個/袋
- 適用工具:A-14,FRC-200

AF2-6 絶縁被覆付先開端子

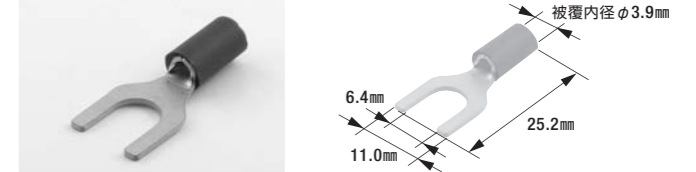

- 適合ビス:ボルトサイズM6
- 圧着部内径:φ2.3mm
- 電線抱合範囲(撚線):1.04mm~2.63mm
- 被覆色:青
- 製品入数:100個/袋
- 適用工具:A-14,FRC-200

AF5.5-4 絶縁被覆付先開端子

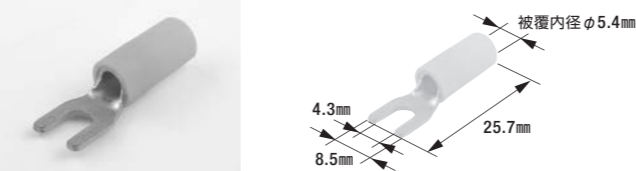

- 適合ビス:ボルトサイズM4
- 圧着部内径:φ3.4mm
- 電線抱合範囲(撚線):2.63mm~6.64mm
- 被覆色:黄
- 製品入数:100個/袋
- 適用工具:A-14,FRC-200

AF5.5-5 絶縁被覆付先開端子

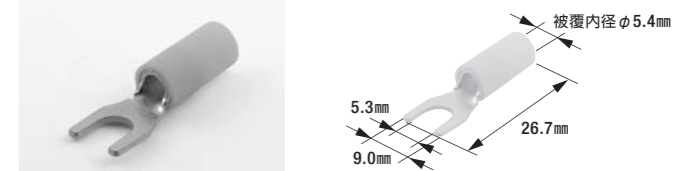

- 適合ビス:ボルトサイズM5
- 圧着部内径:φ3.4mm
- 電線抱合範囲(撚線):2.63mm~6.64mm
- 被覆色:黄
- 製品入数:100個/袋
- 適用工具:A-14,FRC-200

AF5.5-6

絶縁被覆付先開端子

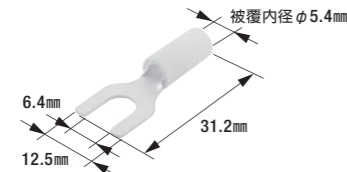

- 適合ビス: ボルトサイズM6
- 被覆色: 黄
- 圧着部内径: φ3.4mm
- 製品入数: 100個/袋
- 電線抱合範囲(燃線): 2.63mm~6.64mm
- 適用工具: A-14, FRC-200

AF5.5-8

絶縁被覆付先開端子

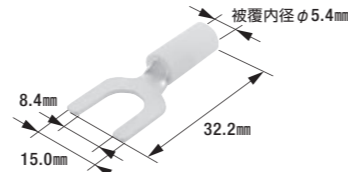

- 適合ビス: ボルトサイズM8
- 被覆色: 黄
- 圧着部内径: φ3.4mm
- 製品入数: 100個/袋
- 電線抱合範囲(燃線): 2.63mm~6.64mm
- 適用工具: A-14, FRC-200

クワ形端子

- 適用電線: 0.50mm²~2.00mm²
- 材質: 黄銅 / 表面处理: 無処理



BLE-106

クワ形端子

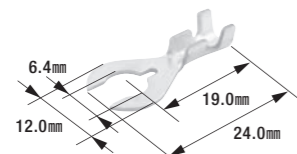

- ボルト穴径: 6.4mm
- 製品入数: 100個/袋
- 適用電線: 0.50mm²~1.25mm²
- 適用工具: BL-255
- 板厚: 0.8mm

BLE-206

クワ形端子

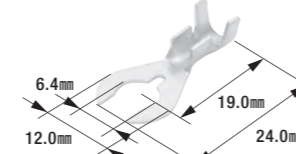

- ボルト穴径: 6.4mm
- 製品入数: 50個/袋
- 適用電線: 1.25mm²~2.00mm²
- 適用工具: BL-255
- 板厚: 0.8mm

B-21

クワ形端子

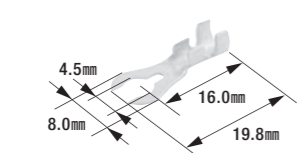

- ボルト穴径: 4.5mm
- 製品入数: 100個/袋
- 適用電線: 0.50mm²~1.25mm²
- 適用工具: FRH-07, B-14, FRC-200
- 板厚: 0.5mm

B-22

クワ形端子

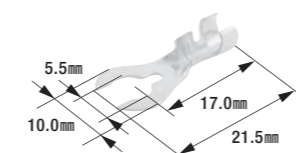

- ボルト穴径: 5.5mm
- 製品入数: 100個/袋
- 適用電線: 0.50mm²~1.25mm²
- 適用工具: FRH-07, B-14, FRC-200
- 板厚: 0.5mm

丸形端子(オープンバレル)

- 穴径: φ3.3mm~φ10.4mm
- 材質: 黄銅 / 表面处理: 無処理(但し、B-12のみスズメッキ)

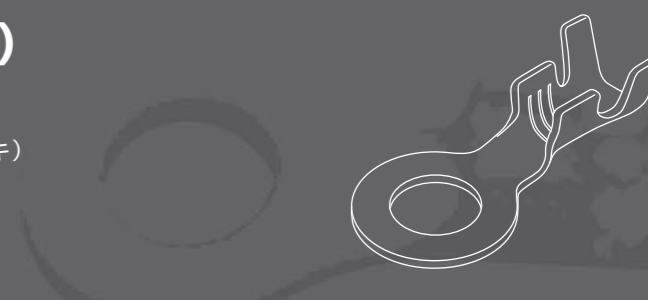

BLA-106

丸形端子(オープンバレル)

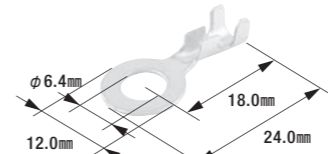

- ボルト穴径: φ6.4mm
- 適用電線: 0.50mm²~1.25mm²
- 板厚: 0.6mm

- 製品入数: 100個/袋
- 適用工具: BL-255

BLA-108

丸形端子(オープンバレル)

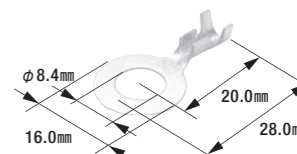

- ボルト穴径: φ8.4mm
- 適用電線: 0.50mm²~1.25mm²
- 板厚: 0.6mm

- 製品入数: 100個/袋
- 適用工具: BL-255

BLA-206

丸形端子(オープンバレル)

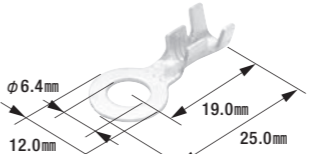

- ボルト穴径: φ6.4mm
- 適用電線: 1.25mm²~2.00mm²
- 板厚: 0.8mm

- 製品入数: 100個/袋
- 適用工具: BL-255

BLA-208

丸形端子(オープンバレル)

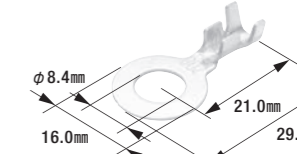

- ボルト穴径: φ8.4mm
- 適用電線: 1.25mm²~2.00mm²
- 板厚: 0.8mm

- 製品入数: 50個/袋
- 適用工具: BL-255

BLA-210

丸形端子(オープンバレル)



- ボルト穴径: φ10.4mm
- 適用電線: 1.25mm²~2.00mm²
- 板厚: 0.8mm

- 製品入数: 50個/袋
- 適用工具: BL-255

B-12

丸形端子(オープンバレル)

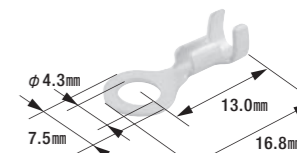

- ボルト穴径: φ4.3mm
- 適用電線: 0.50mm²~2.00mm²
- 板厚: 0.5mm

- 製品入数: 100個/袋
- 適用工具: FRH-07, B-14, FRC-200

B-24

丸形端子(オープンバレル)



- ボルト穴径: φ5.5mm
- 適用電線: 0.50mm²~1.25mm²
- 板厚: 0.5mm

- 製品入数: 100個/袋
- 適用工具: FRH-07, B-14, FRC-200

丸形端子(クローズドバレル)

- 穴径: $\phi 3.2\text{mm} \sim \phi 17.0\text{mm}$
- 材質: 無酸素銅(OFCC) / 表面处理: スズメッキ

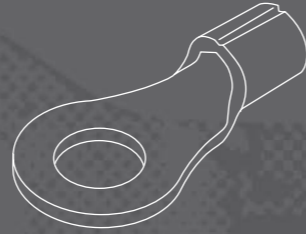

DR1.25-3 丸形端子(クローズドバレル)

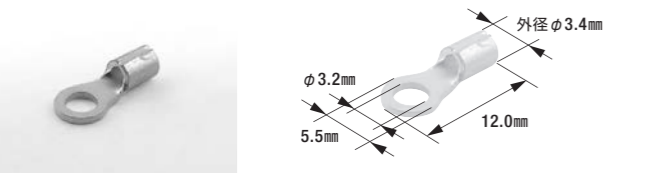

- ボルト穴径: $\phi 3.2\text{mm}$
- 板厚: 0.8mm
- 圧着部内径: $\phi 1.7\text{mm}$
- 製品入数: 100個/袋
- 電線適合範囲(撚線): 0.25mm²~1.65mm²
- 適用工具: C-125

DR1.25-4 丸形端子(クローズドバレル)

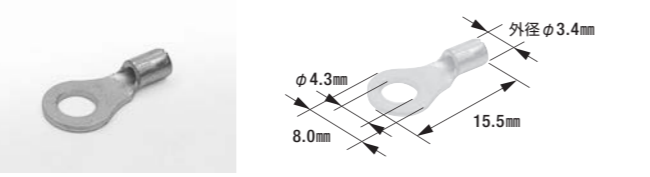

- ボルト穴径: $\phi 4.3\text{mm}$
- 板厚: 0.8mm
- 圧着部内径: $\phi 1.7\text{mm}$
- 製品入数: 100個/袋
- 電線適合範囲(撚線): 0.25mm²~1.65mm²
- 適用工具: C-125

DR1.25-5 丸形端子(クローズドバレル)

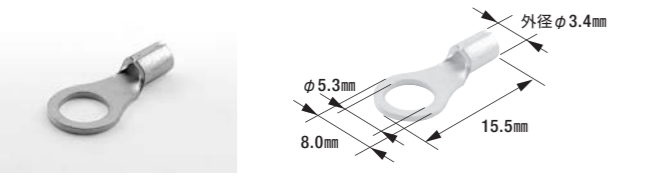

- ボルト穴径: $\phi 5.3\text{mm}$
- 板厚: 0.8mm
- 圧着部内径: $\phi 1.7\text{mm}$
- 製品入数: 100個/袋
- 電線適合範囲(撚線): 0.25mm²~1.65mm²
- 適用工具: C-125

DR1.25-6 丸形端子(クローズドバレル)

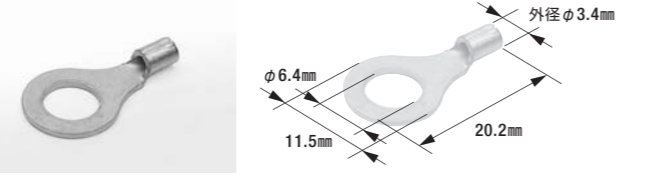

- ボルト穴径: $\phi 6.4\text{mm}$
- 板厚: 0.8mm
- 圧着部内径: $\phi 1.7\text{mm}$
- 製品入数: 100個/袋
- 電線適合範囲(撚線): 0.25mm²~1.65mm²
- 適用工具: C-125

DR1.25-8 丸形端子(クローズドバレル)

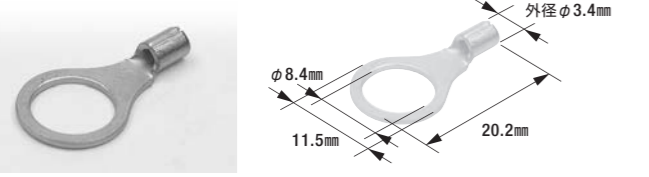

- ボルト穴径: $\phi 8.4\text{mm}$
- 板厚: 0.8mm
- 圧着部内径: $\phi 1.7\text{mm}$
- 製品入数: 100個/袋
- 電線適合範囲(撚線): 0.25mm²~1.65mm²
- 適用工具: C-125

DR2-3 丸形端子(クローズドバレル)

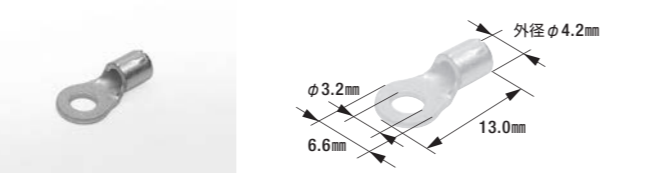

- ボルト穴径: $\phi 3.2\text{mm}$
- 板厚: 0.8mm
- 圧着部内径: $\phi 2.3\text{mm}$
- 製品入数: 100個/袋
- 電線適合範囲(撚線): 1.04mm²~2.63mm²
- 適用工具: C-125, D-214

DR2-4 丸形端子(クローズドバレル)

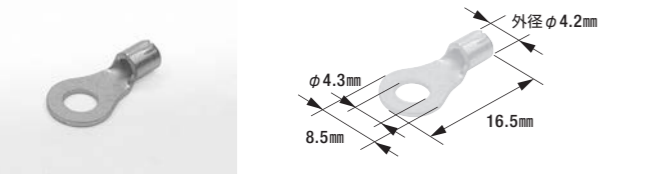

- ボルト穴径: $\phi 4.3\text{mm}$
- 板厚: 0.8mm
- 圧着部内径: $\phi 2.3\text{mm}$
- 製品入数: 100個/袋
- 電線適合範囲(撚線): 1.04mm²~2.63mm²
- 適用工具: C-125, D-214

DR2-5 丸形端子(クローズドバレル)

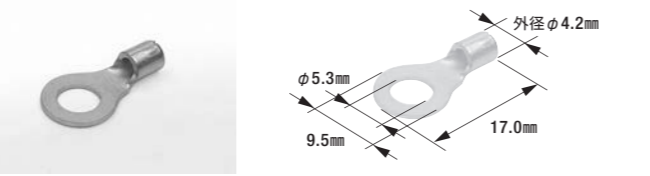

- ボルト穴径: $\phi 5.3\text{mm}$
- 板厚: 0.8mm
- 圧着部内径: $\phi 2.3\text{mm}$
- 製品入数: 100個/袋
- 電線適合範囲(撚線): 1.04mm²~2.63mm²
- 適用工具: C-125, D-214

DR2-6 丸形端子(クローズドバレル)

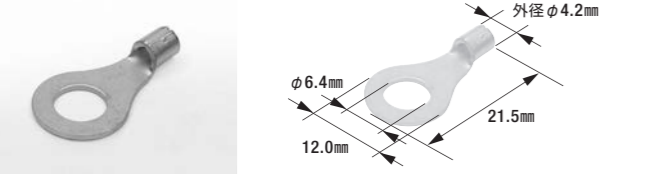

- ボルト穴径: $\phi 6.4\text{mm}$
- 板厚: 0.8mm
- 圧着部内径: $\phi 2.3\text{mm}$
- 製品入数: 100個/袋
- 電線適合範囲(撚線): 1.04mm²~2.63mm²
- 適用工具: C-125, D-214

DR2-8 丸形端子(クローズドバレル)

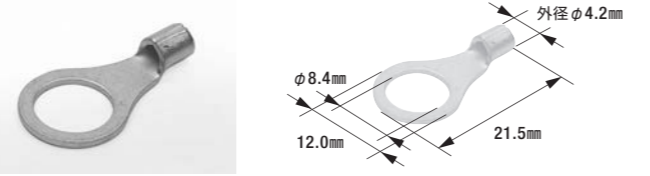

- ボルト穴径: $\phi 8.4\text{mm}$
- 板厚: 0.8mm
- 圧着部内径: $\phi 2.3\text{mm}$
- 製品入数: 100個/袋
- 電線適合範囲(撚線): 1.04mm²~2.63mm²
- 適用工具: C-125, D-214

DR2-10 丸形端子(クローズドバレル)

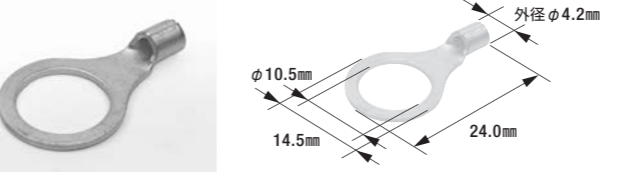

- ボルト穴径: $\phi 10.5\text{mm}$
- 板厚: 0.8mm
- 圧着部内径: $\phi 2.3\text{mm}$
- 製品入数: 100個/袋
- 電線適合範囲(撚線): 1.04mm²~2.63mm²
- 適用工具: C-125, D-214

DR3.5-4 丸形端子(クローズドバレル)

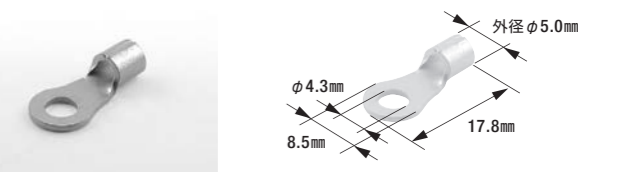

- ボルト穴径: $\phi 4.3\text{mm}$
- 板厚: 1.0mm
- 圧着部内径: $\phi 3.0\text{mm}$
- 製品入数: 100個/袋
- 電線適合範囲(撚線): 2.63mm²~4.60mm²
- 適用工具: C-125, D-214

DR3.5-5 丸形端子(クローズドバレル)

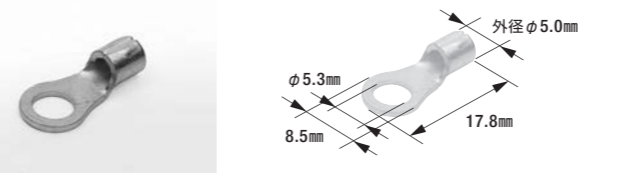

- ボルト穴径: $\phi 5.3\text{mm}$
- 板厚: 1.0mm
- 圧着部内径: $\phi 3.0\text{mm}$
- 製品入数: 100個/袋
- 電線適合範囲(撚線): 2.63mm²~4.60mm²
- 適用工具: C-125, D-214

DR3.5-6 丸形端子(クローズドバレル)

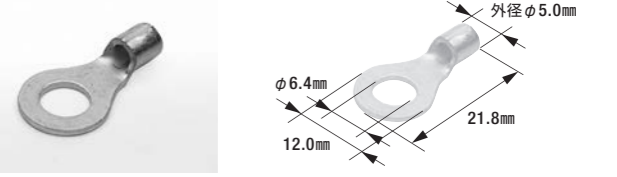

- ボルト穴径: $\phi 6.4\text{mm}$
- 板厚: 1.0mm
- 圧着部内径: $\phi 3.0\text{mm}$
- 製品入数: 100個/袋
- 電線適合範囲(撚線): 2.63mm²~4.60mm²
- 適用工具: C-125, D-214

DR3.5-8 丸形端子(クローズドバレル)

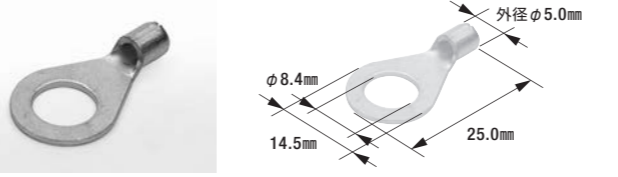

- ボルト穴径: $\phi 8.4\text{mm}$
- 板厚: 1.0mm
- 圧着部内径: $\phi 3.0\text{mm}$
- 製品入数: 100個/袋
- 電線適合範囲(撚線): 2.63mm²~4.60mm²
- 適用工具: C-125, D-214

DR3.5-10 丸形端子(クローズドバレル)

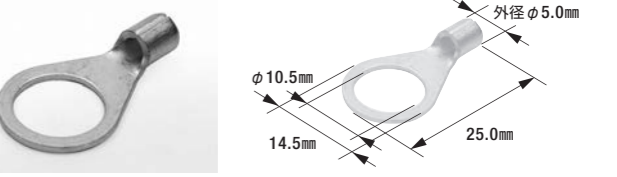

- ボルト穴径: $\phi 10.5\text{mm}$
- 板厚: 1.0mm
- 圧着部内径: $\phi 3.0\text{mm}$
- 製品入数: 100個/袋
- 電線適合範囲(撚線): 2.63mm²~4.60mm²
- 適用工具: C-125, D-214

DR5.5-4 丸形端子(クローズドバレル)

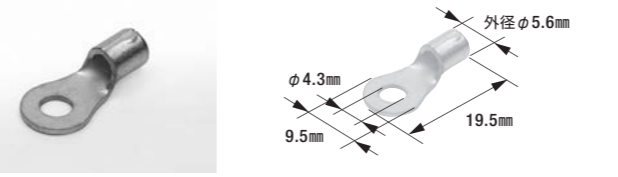

- ボルト穴径: $\phi 4.3\text{mm}$
- 板厚: 1.0mm
- 圧着部内径: $\phi 3.4\text{mm}$
- 製品入数: 100個/袋
- 電線適合範囲(撚線): 2.63mm²~6.64mm²
- 適用工具: C-125, D-214

DR5.5-5 丸形端子(クローズドバレル)

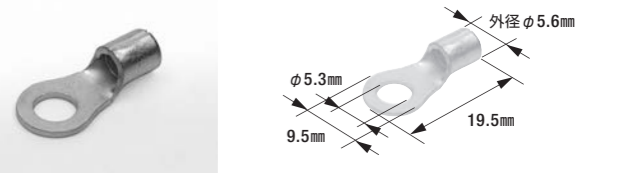

- ボルト穴径: $\phi 5.3\text{mm}$
- 板厚: 1.0mm
- 圧着部内径: $\phi 3.4\text{mm}$
- 製品入数: 100個/袋
- 電線適合範囲(撚線): 2.63mm²~6.64mm²
- 適用工具: C-125, D-214

DR5.5-6 丸形端子(クローズドバレル)

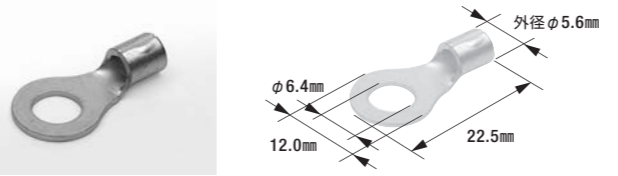

- ボルト穴径: $\phi 6.4\text{mm}$
- 板厚: 1.0mm
- 圧着部内径: $\phi 3.4\text{mm}$
- 製品入数: 100個/袋
- 電線適合範囲(撚線): 2.63mm²~6.64mm²
- 適用工具: C-125, D-214

DR5.5-8 丸形端子(クローズドバレル)

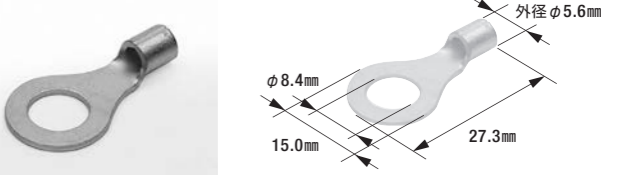

- ボルト穴径: $\phi 8.4\text{mm}$
- 板厚: 1.0mm
- 圧着部内径: $\phi 3.4\text{mm}$
- 製品入数: 100個/袋
- 電線適合範囲(撚線): 2.63mm²~6.64mm²
- 適用工具: C-125, D-214

DR5.5-10 丸形端子(クローズドバレル)

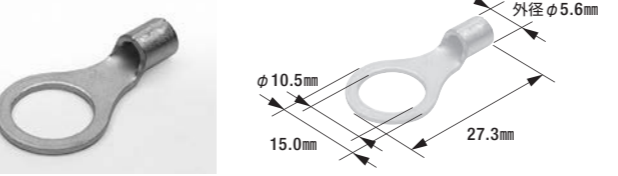

- ボルト穴径: $\phi 10.5\text{mm}$
- 板厚: 1.0mm
- 圧着部内径: $\phi 3.4\text{mm}$
- 製品入数: 100個/袋
- 電線適合範囲(撚線): 2.63mm²~6.64mm²
- 適用工具: C-125, D-214

DR8-4 丸形端子(クローズドバレル)

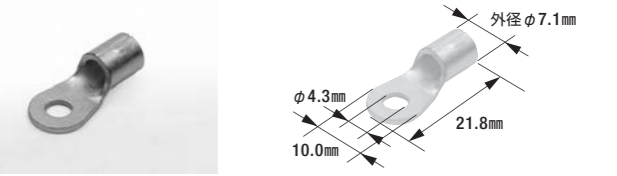

- ボルト穴径: $\phi 4.3\text{mm}$
- 板厚: 1.2mm
- 圧着部内径: $\phi 4.5\text{mm}$
- 製品入数: 20個/袋
- 電線適合範囲(撚線): 6.64mm²~10.52mm²
- 適用工具: D-19N, D-214

索引
バッテリー関連
ターミナル
コネクタ
ターミナル(防水)
先開端子
丸形端子
各種端子
チューブ類
ヒューズ類
カーファスナー
その他
工具
各種キット/パーツ

索引
バッテリー関連
ターミナル
コネクタ
ターミナル(防水)
先開端子
丸形端子
各種端子
チューブ類
ヒューズ類
カーファスナー
その他
工具
各種キット/パーツ

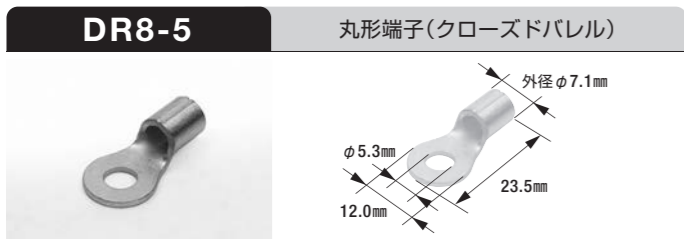

DR8-5 丸形端子(クローズドパレル)
●ボルト穴径: ϕ 5.3mm
●圧着部内径: ϕ 4.5mm
●電線抱合範囲(燃線): 6.64mm \sim 10.52mm
●板厚: 1.2mm
●製品入数: 20個/袋
●適用工具: D-19N, D-214

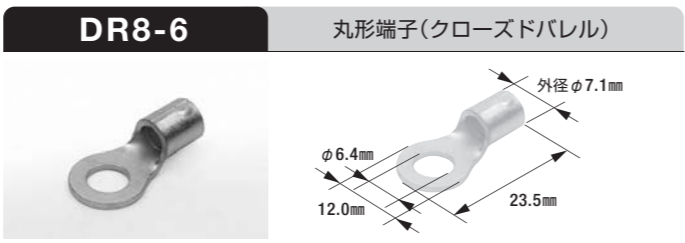

DR8-6 丸形端子(クローズドパレル)
●ボルト穴径: ϕ 6.4mm
●圧着部内径: ϕ 4.5mm
●電線抱合範囲(燃線): 6.64mm \sim 10.52mm
●板厚: 1.2mm
●製品入数: 20個/袋
●適用工具: D-19N, D-214

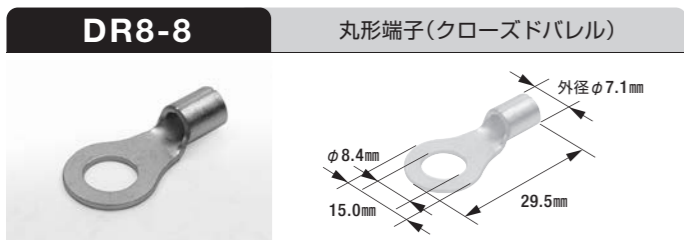

DR8-8 丸形端子(クローズドパレル)
●ボルト穴径: ϕ 8.4mm
●圧着部内径: ϕ 4.5mm
●電線抱合範囲(燃線): 6.64mm \sim 10.52mm
●板厚: 1.2mm
●製品入数: 20個/袋
●適用工具: D-19N, D-214

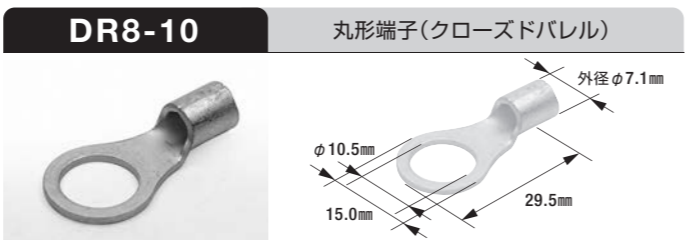

DR8-10 丸形端子(クローズドパレル)
●ボルト穴径: ϕ 10.5mm
●圧着部内径: ϕ 4.5mm
●電線抱合範囲(燃線): 6.64mm \sim 10.52mm
●板厚: 1.2mm
●製品入数: 20個/袋
●適用工具: D-19N, D-214

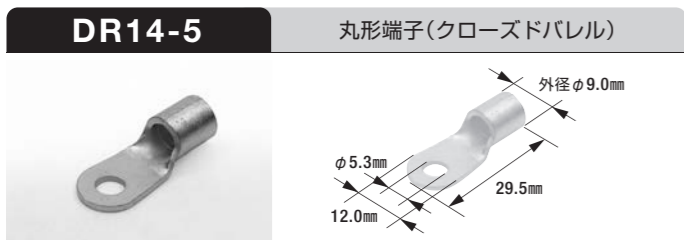

DR14-5 丸形端子(クローズドパレル)
●ボルト穴径: ϕ 5.3mm
●圧着部内径: ϕ 5.8mm
●電線抱合範囲(燃線): 10.52mm \sim 16.78mm
●板厚: 1.6mm
●製品入数: 20個/袋
●適用工具: D-19N, D-214, EP-150A

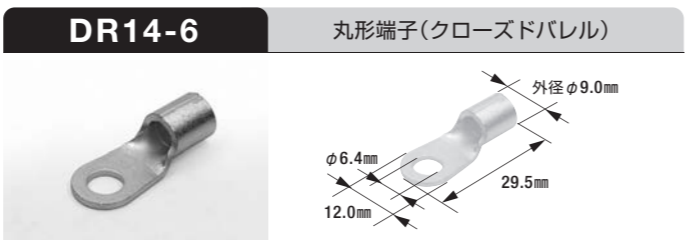

DR14-6 丸形端子(クローズドパレル)
●ボルト穴径: ϕ 6.4mm
●圧着部内径: ϕ 5.8mm
●電線抱合範囲(燃線): 10.52mm \sim 16.78mm
●板厚: 1.6mm
●製品入数: 20個/袋
●適用工具: D-19N, D-214, EP-150A

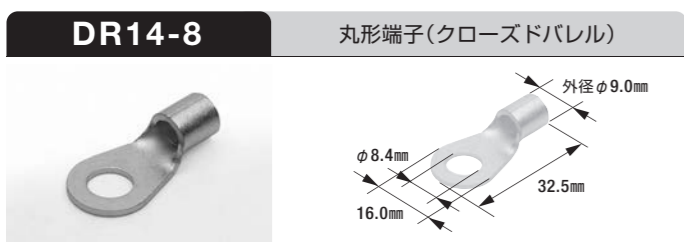

DR14-8 丸形端子(クローズドパレル)
●ボルト穴径: ϕ 8.4mm
●圧着部内径: ϕ 5.8mm
●電線抱合範囲(燃線): 10.52mm \sim 16.78mm
●板厚: 1.6mm
●製品入数: 20個/袋
●適用工具: D-19N, D-214, EP-150A

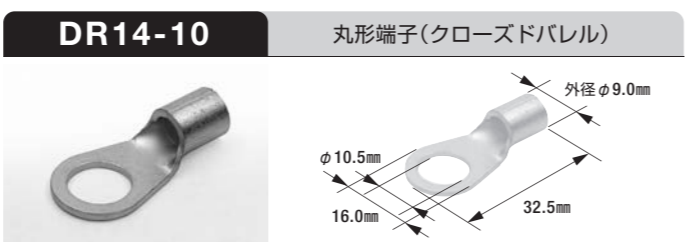

DR14-10 丸形端子(クローズドパレル)
●ボルト穴径: ϕ 10.5mm
●圧着部内径: ϕ 5.8mm
●電線抱合範囲(燃線): 10.52mm \sim 16.78mm
●板厚: 1.6mm
●製品入数: 20個/袋
●適用工具: D-19N, D-214, EP-150A

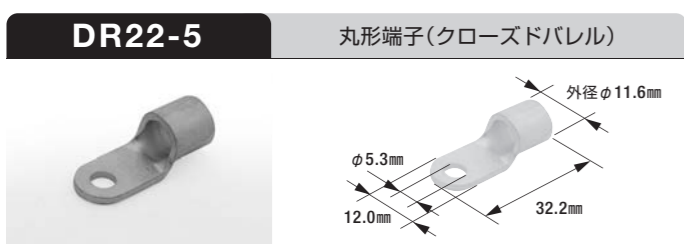

DR22-5 丸形端子(クローズドパレル)
●ボルト穴径: ϕ 5.3mm
●圧着部内径: ϕ 7.7mm
●電線抱合範囲(燃線): 16.78mm \sim 26.66mm
●板厚: 1.8mm
●製品入数: 20個/袋
●適用工具: D-19N, EP-150A

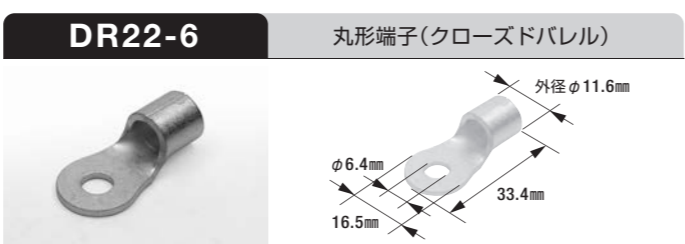

DR22-6 丸形端子(クローズドパレル)
●ボルト穴径: ϕ 6.4mm
●圧着部内径: ϕ 7.7mm
●電線抱合範囲(燃線): 16.78mm \sim 26.66mm
●板厚: 1.8mm
●製品入数: 20個/袋
●適用工具: D-19N, EP-150A

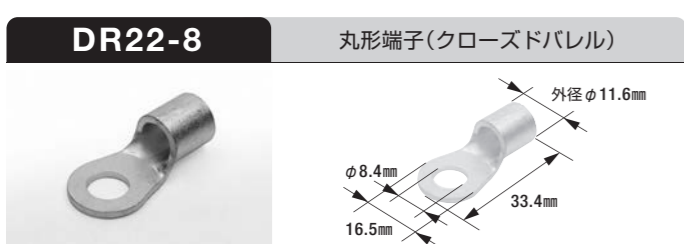

DR22-8 丸形端子(クローズドパレル)
●ボルト穴径: ϕ 8.4mm
●圧着部内径: ϕ 7.7mm
●電線抱合範囲(燃線): 16.78mm \sim 26.66mm
●板厚: 1.8mm
●製品入数: 20個/袋
●適用工具: D-19N, EP-150A

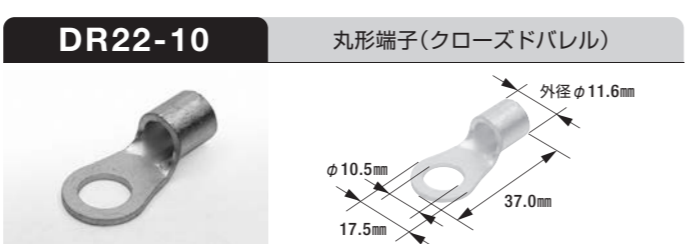

DR22-10 丸形端子(クローズドパレル)
●ボルト穴径: ϕ 10.5mm
●圧着部内径: ϕ 7.7mm
●電線抱合範囲(燃線): 16.78mm \sim 26.66mm
●板厚: 1.8mm
●製品入数: 20個/袋
●適用工具: D-19N, EP-150A

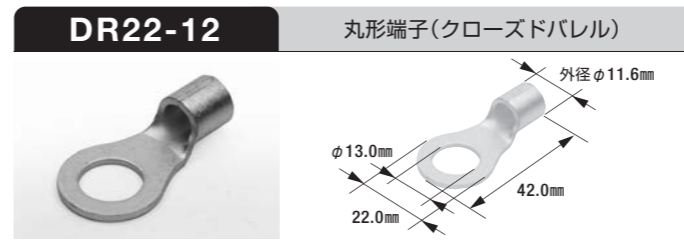

DR22-12 丸形端子(クローズドパレル)
●ボルト穴径: ϕ 13.0mm
●圧着部内径: ϕ 7.7mm
●電線抱合範囲(燃線): 16.78mm \sim 26.66mm
●板厚: 1.8mm
●製品入数: 20個/袋
●適用工具: D-19N, EP-150A

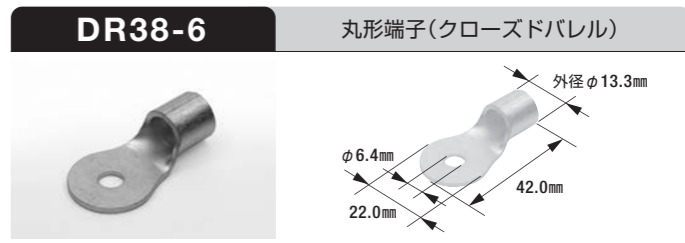

DR38-6 丸形端子(クローズドパレル)
●ボルト穴径: ϕ 6.4mm
●圧着部内径: ϕ 9.4mm
●電線抱合範囲(燃線): 26.66mm \sim 42.42mm
●板厚: 1.8mm
●製品入数: 20個/袋
●適用工具: D-19N, D-20N, EP-150A

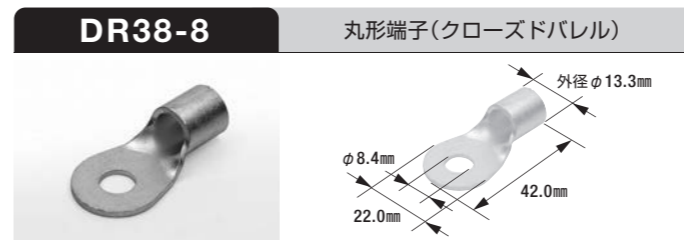

DR38-8 丸形端子(クローズドパレル)
●ボルト穴径: ϕ 8.4mm
●圧着部内径: ϕ 9.4mm
●電線抱合範囲(燃線): 26.66mm \sim 42.42mm
●板厚: 1.8mm
●製品入数: 20個/袋
●適用工具: D-19N, D-20N, EP-150A

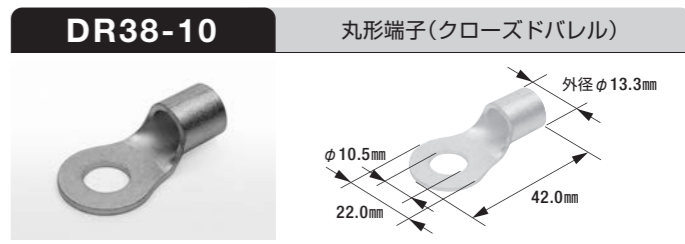

DR38-10 丸形端子(クローズドパレル)
●ボルト穴径: ϕ 10.5mm
●圧着部内径: ϕ 9.4mm
●電線抱合範囲(燃線): 26.66mm \sim 42.42mm
●板厚: 1.8mm
●製品入数: 20個/袋
●適用工具: D-19N, D-20N, EP-150A

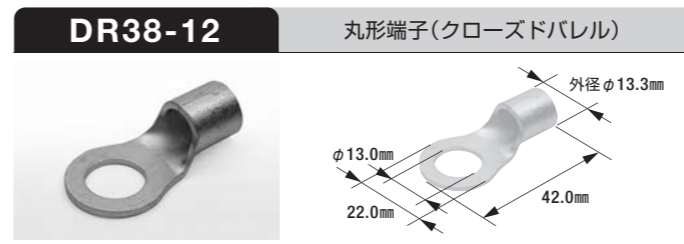

DR38-12 丸形端子(クローズドパレル)
●ボルト穴径: ϕ 13.0mm
●圧着部内径: ϕ 9.4mm
●電線抱合範囲(燃線): 26.66mm \sim 42.42mm
●板厚: 1.8mm
●製品入数: 20個/袋
●適用工具: D-19N, D-20N, EP-150A

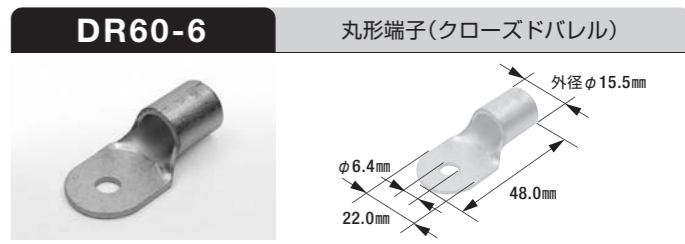

DR60-6 丸形端子(クローズドパレル)
●ボルト穴径: ϕ 6.4mm
●圧着部内径: ϕ 11.4mm
●電線抱合範囲(燃線): 42.42mm \sim 60.57mm
●板厚: 2.0mm
●製品入数: 20個/袋
●適用工具: D-20N, EP-150A

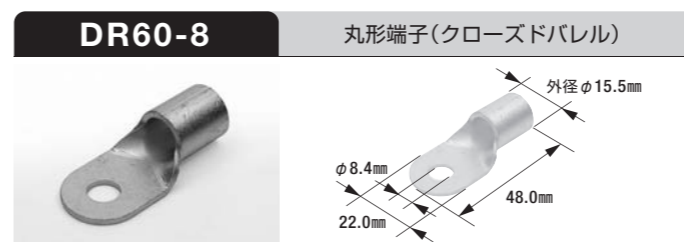

DR60-8 丸形端子(クローズドパレル)
●ボルト穴径: ϕ 8.4mm
●圧着部内径: ϕ 11.4mm
●電線抱合範囲(燃線): 42.42mm \sim 60.57mm
●板厚: 2.0mm
●製品入数: 20個/袋
●適用工具: D-20N, EP-150A

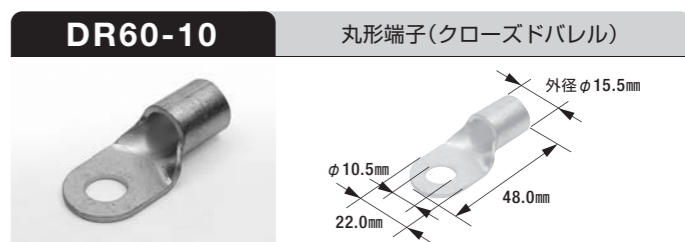

DR60-10 丸形端子(クローズドパレル)
●ボルト穴径: ϕ 10.5mm
●圧着部内径: ϕ 11.4mm
●電線抱合範囲(燃線): 42.42mm \sim 60.57mm
●板厚: 2.0mm
●製品入数: 20個/袋
●適用工具: D-20N, EP-150A

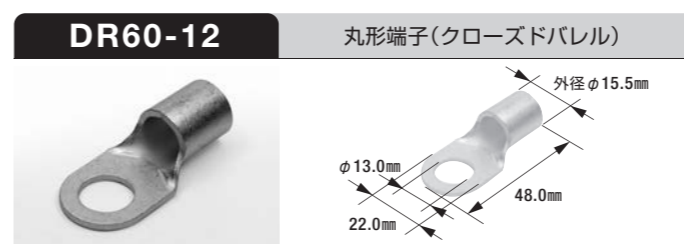

DR60-12 丸形端子(クローズドパレル)
●ボルト穴径: ϕ 13.0mm
●圧着部内径: ϕ 11.4mm
●電線抱合範囲(燃線): 42.42mm \sim 60.57mm
●板厚: 2.0mm
●製品入数: 20個/袋
●適用工具: D-20N, EP-150A

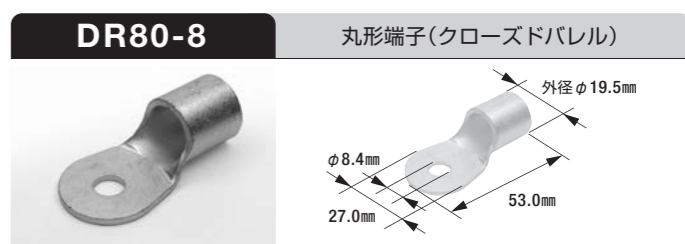

DR80-8 丸形端子(クローズドパレル)
●ボルト穴径: ϕ 8.4mm
●圧着部内径: ϕ 14.5mm
●電線抱合範囲(燃線): 76.28mm \sim 96.30mm
●板厚: 2.3mm
●製品入数: 20個/袋
●適用工具: EP-150A



DR80-10 丸形端子(クローズドパレル)
●ボルト穴径: ϕ 10.5mm
●圧着部内径: ϕ 14.5mm
●電線抱合範囲(燃線): 76.28mm \sim 96.30mm
●板厚: 2.3mm
●製品入数: 20個/袋
●適用工具: EP-150A

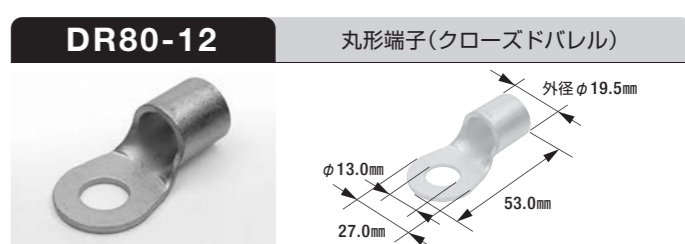

DR80-12 丸形端子(クローズドパレル)
●ボルト穴径: ϕ 13.0mm
●圧着部内径: ϕ 14.5mm
●電線抱合範囲(燃線): 76.28mm \sim 96.30mm
●板厚: 2.3mm
●製品入数: 20個/袋
●適用工具: EP-150A

DR80-16

丸形端子(クローズドバレル)

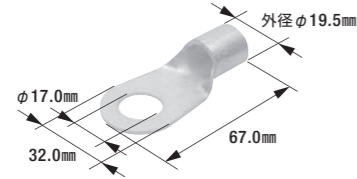

- ボルト穴径: φ17.0mm
- 板厚: 2.3mm
- 圧着部内径: φ14.5mm
- 製品入数: 20個/袋
- 電線抱合範囲(撚線): 76.28mm~96.30mm
- 適用工具: EP-150A

絶縁スリーブ(丸形端子用)

- 適用電線: 1.25mm²~60.00mm²
- 材質: PVC



DVS-1.25

絶縁スリーブ(丸形端子用)

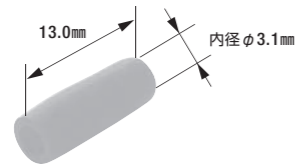

- 適用電線: 1.25mm²
- 製品入数: 赤100個/袋

DVS-2

絶縁スリーブ(丸形端子用)

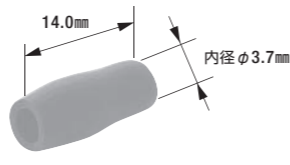

- 適用電線: 2.00mm²
- 製品入数: 青100個/袋

DVS-5.5

絶縁スリーブ(丸形端子用)

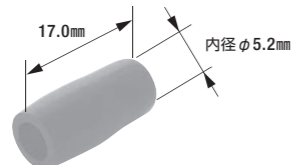

- 適用電線: 5.50mm²
- 製品入数: 黒25個 赤25個/袋

DVS-8

絶縁スリーブ(丸形端子用)

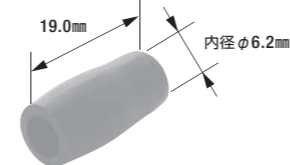

- 適用電線: 8.00mm²
- 製品入数: 黒25個 赤25個/袋

DVS-14

絶縁スリーブ(丸形端子用)

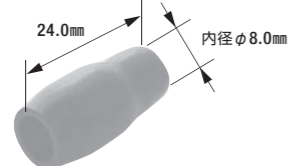

- 適用電線: 14.00mm²
- 製品入数: 黒10個 赤10個/袋

DVS-22

絶縁スリーブ(丸形端子用)

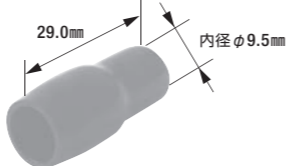

- 適用電線: 22.00mm²
- 製品入数: 黒10個 赤10個/袋

DVS-38

絶縁スリーブ(丸形端子用)

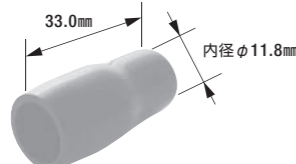

- 適用電線: 38.00mm²
- 製品入数: 黒10個 赤10個/袋

DVS-60

絶縁スリーブ(丸形端子用)

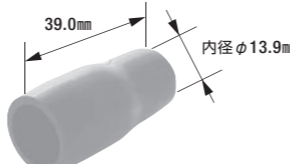

- 適用電線: 60.00mm²
- 製品入数: 黒10個 赤10個/袋

絶縁被覆付丸形端子

- 穴径: φ3.2mm~φ10.5mm
- 材質: 無酸素銅(OFC) / 表面処理: スズメッキ / 絶縁体: ビニル

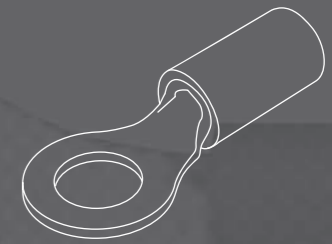

AR1.25-3

絶縁被覆付丸形端子

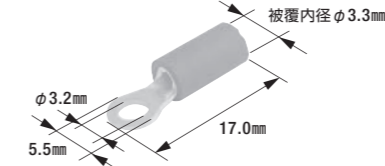

- ボルト穴径: φ3.2mm
- 圧着部内径: φ1.7mm
- 電線抱合範囲(撚線): 0.50mm²~1.65mm²
- 被覆色: 赤
- 製品入数: 100個/袋
- 適用工具: A-14, FRC-200

AR1.25-4

絶縁被覆付丸形端子

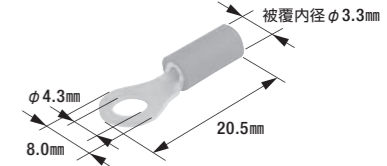

- ボルト穴径: φ4.3mm
- 圧着部内径: φ1.7mm
- 電線抱合範囲(撚線): 0.50mm²~1.65mm²
- 被覆色: 赤
- 製品入数: 100個/袋
- 適用工具: A-14, FRC-200

AR1.25-5

絶縁被覆付丸形端子



- ボルト穴径: φ5.3mm
- 圧着部内径: φ1.7mm
- 電線抱合範囲(撚線): 0.50mm²~1.65mm²
- 被覆色: 赤
- 製品入数: 100個/袋
- 適用工具: A-14, FRC-200

AR1.25-6

絶縁被覆付丸形端子



- ボルト穴径: φ6.4mm
- 圧着部内径: φ1.7mm
- 電線抱合範囲(撚線): 0.50mm²~1.65mm²
- 被覆色: 赤
- 製品入数: 100個/袋
- 適用工具: A-14, FRC-200

AR1.25-8

絶縁被覆付丸形端子

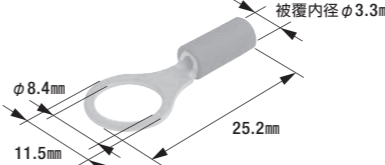

- ボルト穴径: φ8.4mm
- 圧着部内径: φ1.7mm
- 電線抱合範囲(撚線): 0.50mm²~1.65mm²
- 被覆色: 赤
- 製品入数: 100個/袋
- 適用工具: A-14, FRC-200

AR2-3

絶縁被覆付丸形端子

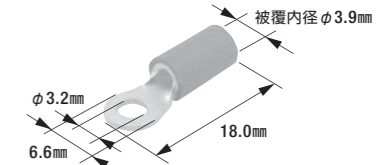

- ボルト穴径: φ3.2mm
- 圧着部内径: φ2.3mm
- 電線抱合範囲(撚線): 1.04mm²~2.63mm²
- 被覆色: 青
- 製品入数: 100個/袋
- 適用工具: A-14, FRC-200

AR2-4

絶縁被覆付丸形端子

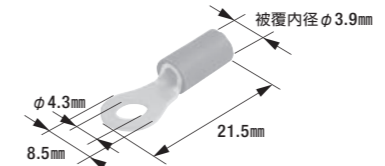

- ボルト穴径: φ4.3mm
- 圧着部内径: φ2.3mm
- 電線抱合範囲(撚線): 1.04mm²~2.63mm²
- 被覆色: 青
- 製品入数: 100個/袋
- 適用工具: A-14, FRC-200

AR2-5

絶縁被覆付丸形端子

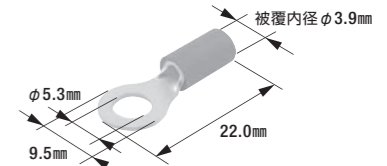

- ボルト穴径: φ5.3mm
- 圧着部内径: φ2.3mm
- 電線抱合範囲(撚線): 1.04mm²~2.63mm²
- 被覆色: 青
- 製品入数: 100個/袋
- 適用工具: A-14, FRC-200

AR2-6

絶縁被覆付丸形端子



- ボルト穴径: φ6.4mm
- 圧着部内径: φ2.3mm
- 電線抱合範囲(撚線): 1.04mm²~2.63mm²
- 被覆色: 青
- 製品入数: 100個/袋
- 適用工具: A-14, FRC-200

AR2-8

絶縁被覆付丸形端子

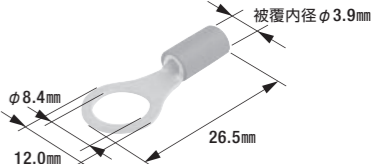

- ボルト穴径: φ8.4mm
- 圧着部内径: φ2.3mm
- 電線抱合範囲(撚線): 1.04mm²~2.63mm²
- 被覆色: 青
- 製品入数: 100個/袋
- 適用工具: A-14, FRC-200

AR2-10

絶縁被覆付丸形端子

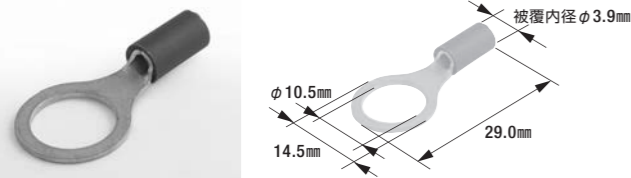

- ボルト穴径: $\phi 10.5\text{mm}$
- 圧着部内径: $\phi 2.3\text{mm}$
- 電線抱合範囲(撚線): $1.04\text{mm} \sim 2.63\text{mm}$
- 被覆色: 青
- 製品入数: 100個/袋
- 適用工具: A-14, FRC-200

AR3.5-5

絶縁被覆付丸形端子

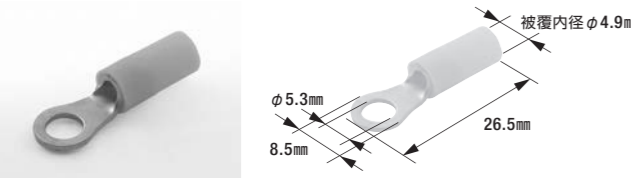

- ボルト穴径: $\phi 5.3\text{mm}$
- 圧着部内径: $\phi 3.0\text{mm}$
- 電線抱合範囲(撚線): $2.63\text{mm} \sim 4.60\text{mm}$
- 被覆色: 黄
- 製品入数: 100個/袋
- 適用工具: A-14, FRC-200

AR3.5-8

絶縁被覆付丸形端子

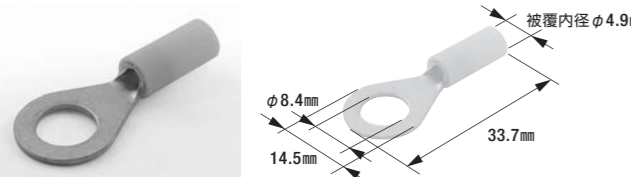

- ボルト穴径: $\phi 8.4\text{mm}$
- 圧着部内径: $\phi 3.0\text{mm}$
- 電線抱合範囲(撚線): $2.63\text{mm} \sim 4.60\text{mm}$
- 被覆色: 黄
- 製品入数: 100個/袋
- 適用工具: A-14, FRC-200

AR5.5-4

絶縁被覆付丸形端子

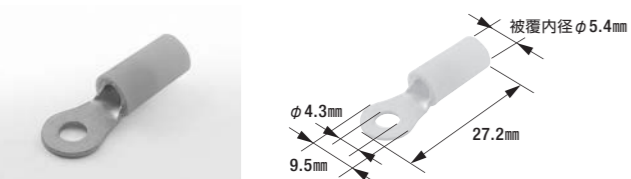

- ボルト穴径: $\phi 4.3\text{mm}$
- 圧着部内径: $\phi 3.4\text{mm}$
- 電線抱合範囲(撚線): $2.63\text{mm} \sim 6.64\text{mm}$
- 被覆色: 黄
- 製品入数: 100個/袋
- 適用工具: A-14, FRC-200

AR5.5-6

絶縁被覆付丸形端子

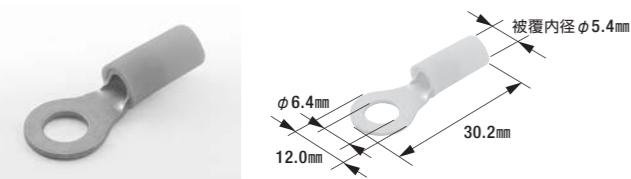

- ボルト穴径: $\phi 6.4\text{mm}$
- 圧着部内径: $\phi 3.4\text{mm}$
- 電線抱合範囲(撚線): $2.63\text{mm} \sim 6.64\text{mm}$
- 被覆色: 黄
- 製品入数: 100個/袋
- 適用工具: A-14, FRC-200

AR5.5-10

絶縁被覆付丸形端子

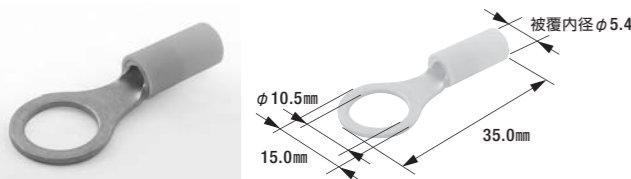

- ボルト穴径: $\phi 10.5\text{mm}$
- 圧着部内径: $\phi 3.4\text{mm}$
- 電線抱合範囲(撚線): $2.63\text{mm} \sim 6.64\text{mm}$
- 被覆色: 黄
- 製品入数: 100個/袋
- 適用工具: A-14, FRC-200

AR3.5-4

絶縁被覆付丸形端子

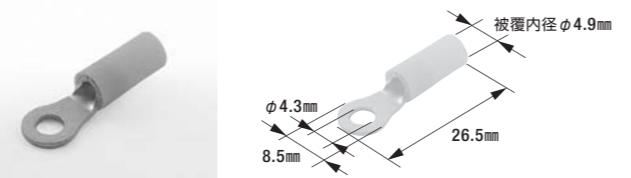

- ボルト穴径: $\phi 4.3\text{mm}$
- 圧着部内径: $\phi 3.0\text{mm}$
- 電線抱合範囲(撚線): $2.63\text{mm} \sim 4.60\text{mm}$
- 被覆色: 黄
- 製品入数: 100個/袋
- 適用工具: A-14, FRC-200

AR3.5-6

絶縁被覆付丸形端子

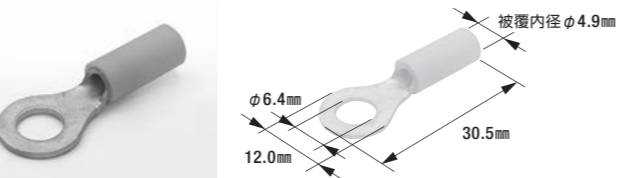

- ボルト穴径: $\phi 6.4\text{mm}$
- 圧着部内径: $\phi 3.0\text{mm}$
- 電線抱合範囲(撚線): $2.63\text{mm} \sim 4.60\text{mm}$
- 被覆色: 黄
- 製品入数: 100個/袋
- 適用工具: A-14, FRC-200

AR3.5-10

絶縁被覆付丸形端子

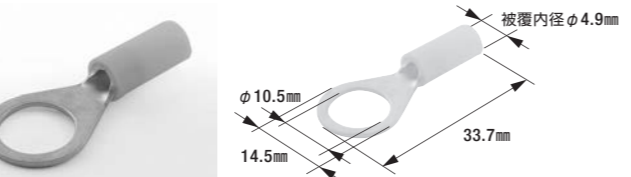

- ボルト穴径: $\phi 10.5\text{mm}$
- 圧着部内径: $\phi 3.0\text{mm}$
- 電線抱合範囲(撚線): $2.63\text{mm} \sim 4.60\text{mm}$
- 被覆色: 黄
- 製品入数: 100個/袋
- 適用工具: A-14, FRC-200

AR5.5-5

絶縁被覆付丸形端子

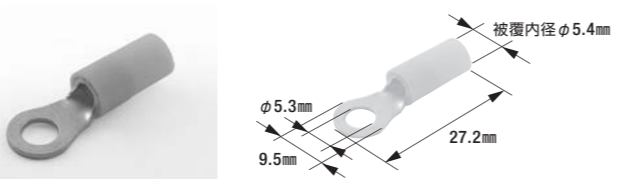

- ボルト穴径: $\phi 5.3\text{mm}$
- 圧着部内径: $\phi 3.4\text{mm}$
- 電線抱合範囲(撚線): $2.63\text{mm} \sim 6.64\text{mm}$
- 被覆色: 黄
- 製品入数: 100個/袋
- 適用工具: A-14, FRC-200

AR5.5-8

絶縁被覆付丸形端子

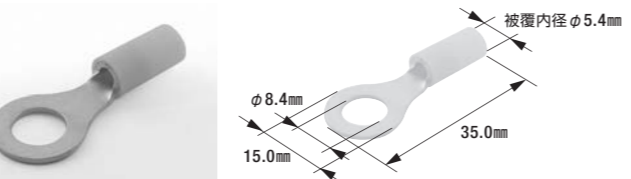

- ボルト穴径: $\phi 8.4\text{mm}$
- 圧着部内径: $\phi 3.4\text{mm}$
- 電線抱合範囲(撚線): $2.63\text{mm} \sim 6.64\text{mm}$
- 被覆色: 黄
- 製品入数: 100個/袋
- 適用工具: A-14, FRC-200

突合せ端子

■ 材質: 無酸素銅 (OFC) / 表面处理: スズメッキ

DC-1.25

裸突合せ端子

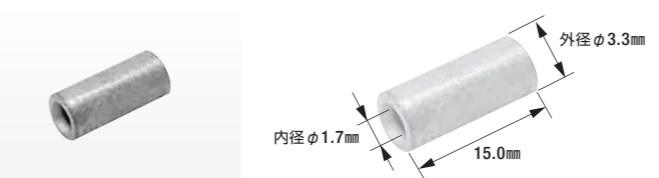

- 圧着部内径: $\phi 1.7\text{mm}$
- 外径: $\phi 3.3\text{mm}$
- 電線抱合範囲(撚線): $0.25\text{mm} \sim 1.65\text{mm}$
- 製品入数: 100個/袋
- 適用工具: C-125

DC-5.5

裸突合せ端子

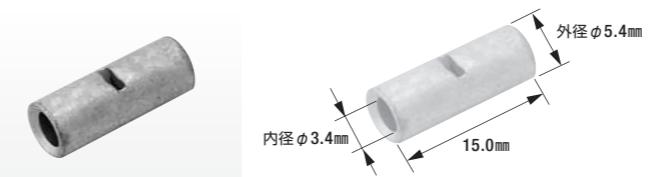

- 圧着部内径: $\phi 3.4\text{mm}$
- 外径: $\phi 5.4\text{mm}$
- 電線抱合範囲(撚線): $2.63\text{mm} \sim 6.64\text{mm}$
- 製品入数: 100個/袋
- 適用工具: D-214, C-125

DC-14

裸突合せ端子

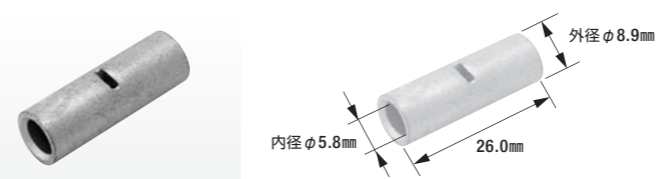

- 圧着部内径: $\phi 5.8\text{mm}$
- 外径: $\phi 8.9\text{mm}$
- 電線抱合範囲(撚線): $10.52\text{mm} \sim 16.78\text{mm}$
- 製品入数: 20個/袋
- 適用工具: D-19N, D-214, EP-150A

DC-38

裸突合せ端子

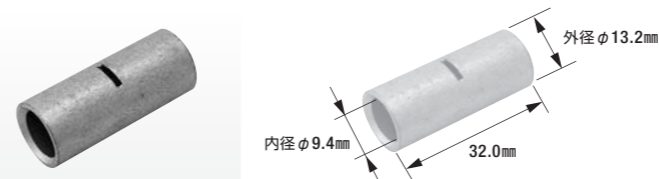

- 圧着部内径: $\phi 9.4\text{mm}$
- 外径: $\phi 13.2\text{mm}$
- 電線抱合範囲(撚線): $26.66\text{mm} \sim 42.42\text{mm}$
- 製品入数: 20個/袋
- 適用工具: D-19N, D-20N, EP-150A

DC-80

裸突合せ端子

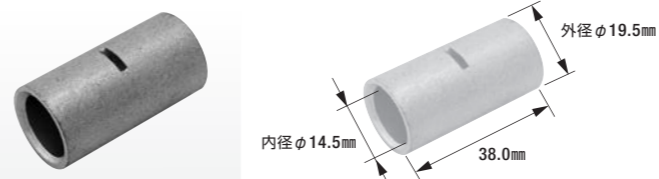

- 圧着部内径: $\phi 14.5\text{mm}$
- 外径: $\phi 19.5\text{mm}$
- 電線抱合範囲(撚線): $76.28\text{mm} \sim 96.30\text{mm}$
- 製品入数: 20個/袋
- 適用工具: EP-150A

DC-2

裸突合せ端子

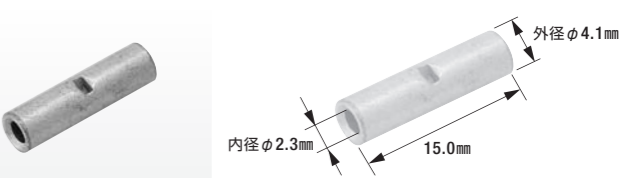

- 圧着部内径: $\phi 2.3\text{mm}$
- 外径: $\phi 4.1\text{mm}$
- 電線抱合範囲(撚線): $1.04\text{mm} \sim 2.63\text{mm}$
- 製品入数: 100個/袋
- 適用工具: D-214, C-125

DC-8

裸突合せ端子

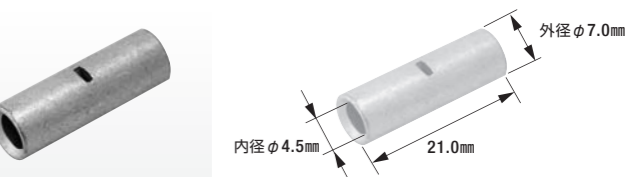

- 圧着部内径: $\phi 4.5\text{mm}$
- 外径: $\phi 7.0\text{mm}$
- 電線抱合範囲(撚線): $6.64\text{mm} \sim 10.52\text{mm}$
- 製品入数: 20個/袋
- 適用工具: D-19N, D-214

DC-22

裸突合せ端子

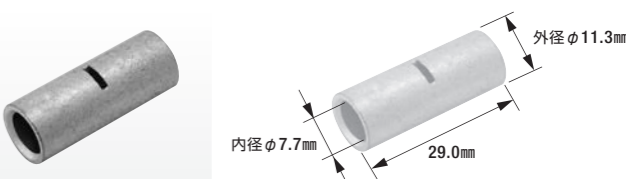

- 圧着部内径: $\phi 7.7\text{mm}$
- 外径: $\phi 11.3\text{mm}$
- 電線抱合範囲(撚線): $16.78\text{mm} \sim 26.66\text{mm}$
- 製品入数: 20個/袋
- 適用工具: D-19N, EP-150A

DC-60

裸突合せ端子

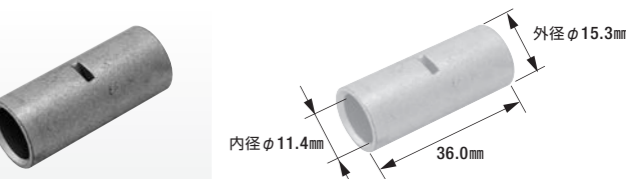

- 圧着部内径: $\phi 11.4\text{mm}$
- 外径: $\phi 15.3\text{mm}$
- 電線抱合範囲(撚線): $42.42\text{mm} \sim 60.57\text{mm}$
- 製品入数: 20個/袋
- 適用工具: D-20N, EP-150A

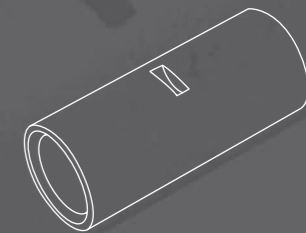

絶縁被覆付突合せ端子

■材質:無酸素銅(OFC)／表面处理:スズメッキ／絶縁体:PVC

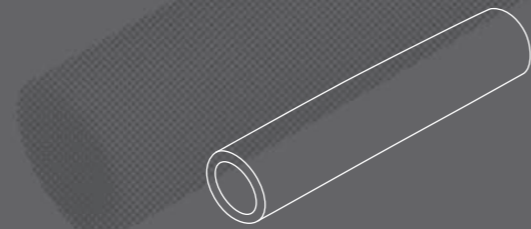

AC-1.25

絶縁被覆付突合せ端子

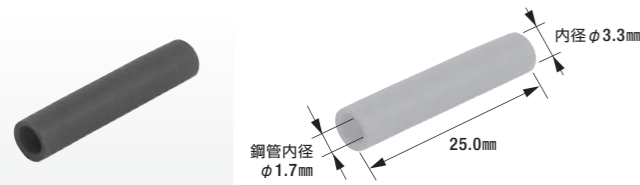

- 銅管内径:φ1.7mm
- 電線抱合範囲(燃線):0.50mm²~1.65mm²
- 被覆色:赤
- 製品入数:100個/袋
- 適用工具:A-14,FRC-200

AC-2

絶縁被覆付突合せ端子

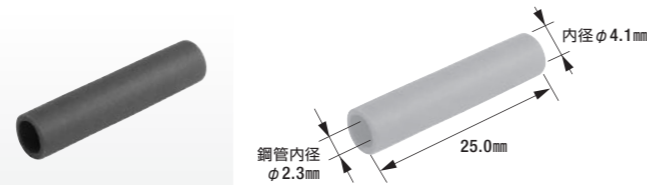

- 銅管内径:φ2.3mm
- 電線抱合範囲(燃線):1.04mm²~2.63mm²
- 被覆色:青
- 製品入数:100個/袋
- 適用工具:A-14,FRC-200

AC-5.5

絶縁被覆付突合せ端子

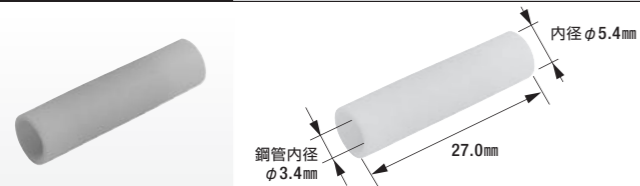

- 銅管内径:φ3.4mm
- 電線抱合範囲(燃線):2.63mm²~6.64mm²
- 被覆色:黄
- 製品入数:100個/袋
- 適用工具:A-14,FRC-200

B-8

絶縁被覆付突合せ端子

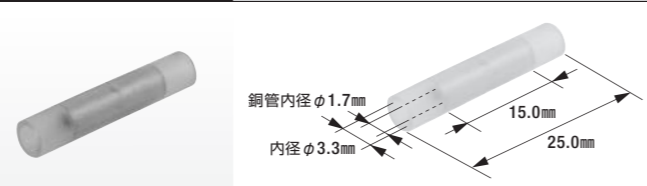

- 銅管内径:φ1.7mm
- 電線抱合範囲(燃線):0.25mm²~1.65mm²
- 被覆色:半透明
- 製品入数:100個/袋
- 適用工具:A-14,FRC-200

ACN-0.5

絶縁被覆付突合せ端子

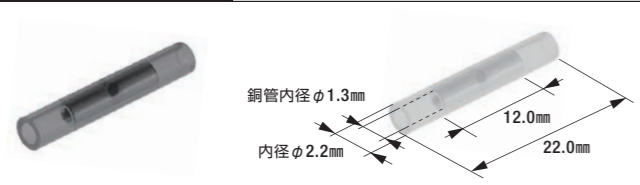

- 銅管内径:φ1.3mm
- 電線抱合範囲(燃線):0.30mm²~0.50mm²
- 被覆色:黄色透明
- 製品入数:20個/袋
- 適用工具:A-14

ACN-1.25

絶縁被覆付突合せ端子

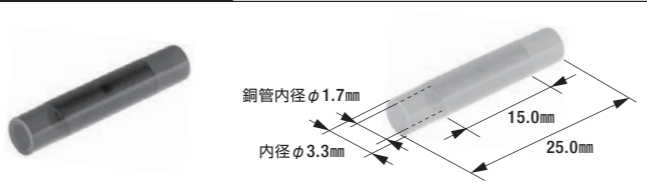

- 銅管内径:φ1.7mm
- 電線抱合範囲(燃線):0.50mm²~1.65mm²
- 被覆色:赤色透明
- 製品入数:20個/袋
- 適用工具:A-14

ACN-2

絶縁被覆付突合せ端子

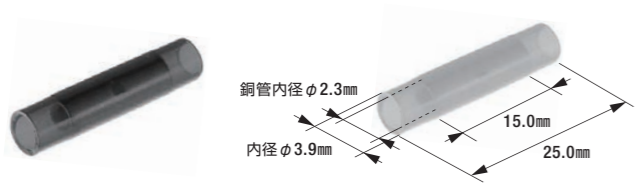

- 銅管内径:φ2.3mm
- 電線抱合範囲(燃線):1.04mm²~2.63mm²
- 被覆色:青色透明
- 製品入数:20個/袋
- 適用工具:A-14

ACN-5.5

絶縁被覆付突合せ端子

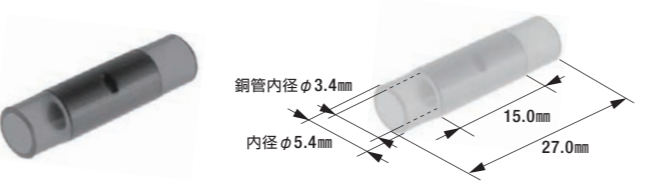

- 銅管内径:φ3.4mm
- 電線抱合範囲(燃線):2.63mm²~6.64mm²
- 被覆色:黄色透明
- 製品入数:20個/袋
- 適用工具:A-14

防水型絶縁被覆付突合せ端子

■材質:無酸素銅(OFC)／表面处理:スズメッキ／絶縁体:ナイロン

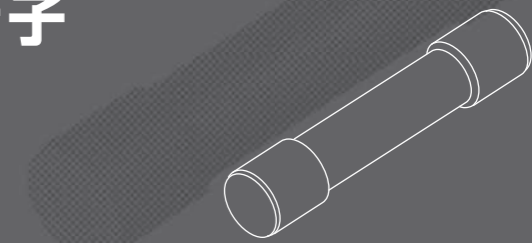

ACF-1.25

防水型絶縁被覆付突合せ端子



- 電線抱合範囲(燃線):0.50mm²~1.25mm²
- 電線被覆外径:φ2.5mm~φ2.9mm
- 被覆色:赤
- 製品入数:20個/袋
- 適用工具:NH-64

ACF-2

防水型絶縁被覆付突合せ端子



- 電線抱合範囲(燃線):1.04mm²~2.63mm²
- 電線被覆外径:φ3.0mm~φ3.6mm
- 被覆色:青
- 製品入数:20個/袋
- 適用工具:NH-64

防水型絶縁被覆付突合せ端子(熱収縮タイプ)

■材質:無酸素銅(OFC)／表面处理:スズメッキ／絶縁体:PE(接着剤入)

※表記の熱収縮温度は一般参考値(目安)であり、絶対値(保証値)ではありません。

ACH-0.5

防水型絶縁被覆付突合せ端子(熱収縮タイプ)

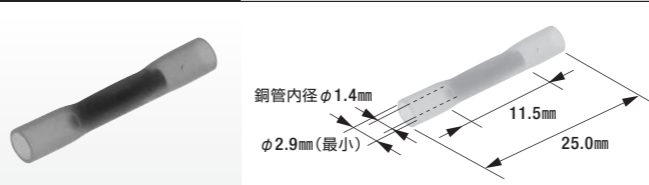

- 銅管内径:φ1.4mm
- 電線抱合範囲:0.30mm²~0.50mm²
- 被覆色:黄
- 熱収縮温度:120℃
- 製品入数:20個/袋
- 適用工具:FRC-200

ACH-1.25

防水型絶縁被覆付突合せ端子(熱収縮タイプ)

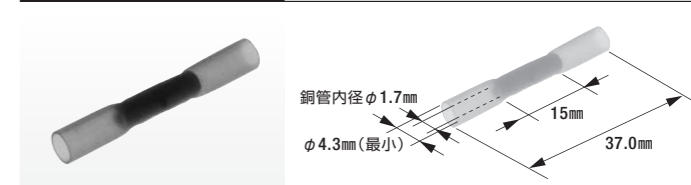

- 銅管内径:φ1.7mm
- 電線抱合範囲:0.75mm²~1.25mm²
- 被覆色:赤
- 熱収縮温度:120℃
- 製品入数:20個/袋
- 適用工具:A-14,FRC-200

ACH-2

防水型絶縁被覆付突合せ端子(熱収縮タイプ)

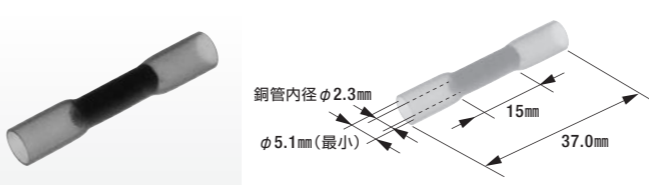

- 銅管内径:φ2.3mm
- 電線抱合範囲:2.00mm²
- 被覆色:青
- 熱収縮温度:120℃
- 製品入数:20個/袋
- 適用工具:A-14,FRC-200

ACH-5.5

防水型絶縁被覆付突合せ端子(熱収縮タイプ)

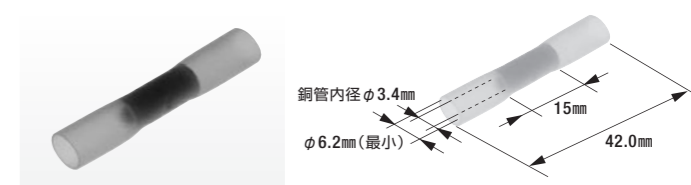

- 銅管内径:φ3.4mm
- 電線抱合範囲:5.50mm²
- 被覆色:黄
- 熱収縮温度:120℃
- 製品入数:20個/袋
- 適用工具:A-14,FRC-200

索引
バッテリー関連
ターミナル
コネクタ
ターミナル
コネクタ(防水)
先開端子
丸形端子
各種端子
チューブ類
ヒューズ類
カーファスナー
その他
工具
各種キット
パーツ

索引
バッテリー関連
ターミナル
コネクタ
ターミナル
コネクタ(防水)
先開端子
丸形端子
各種端子
チューブ類
ヒューズ類
カーファスナー
その他
工具
各種キット
パーツ

重合せ端子

■材質:無酸素銅(OFC)／表面处理:スズメッキ

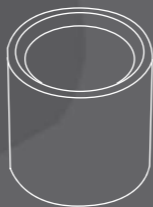

DP-1.25

裸重合せ端子

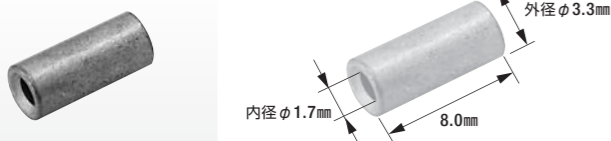

- 圧着部内径: ϕ 1.7mm
- 外径: ϕ 3.3mm
- 電線抱合範囲(撚線): 0.25mm \sim 1.65mm
- 製品入数: 100個/袋
- 適用工具: C-125

DP-2

裸重合せ端子

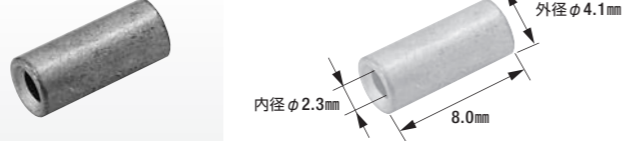

- 圧着部内径: ϕ 2.3mm
- 外径: ϕ 4.1mm
- 電線抱合範囲(撚線): 1.04mm \sim 2.63mm
- 製品入数: 100個/袋
- 適用工具: C-125, D-214

DP-5.5

裸重合せ端子

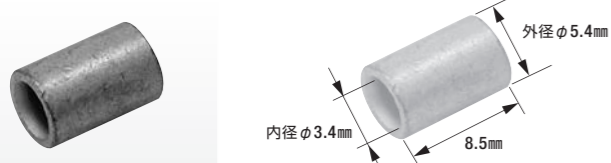

- 圧着部内径: ϕ 3.4mm
- 外径: ϕ 5.4mm
- 電線抱合範囲(撚線): 2.63mm \sim 6.64mm
- 製品入数: 100個/袋
- 適用工具: C-125, D-214

DP-8

裸重合せ端子

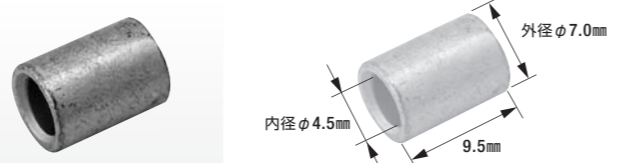

- 圧着部内径: ϕ 4.5mm
- 外径: ϕ 7.0mm
- 電線抱合範囲(撚線): 6.64mm \sim 10.52mm
- 製品入数: 20個/袋
- 適用工具: D-19N, D-214

DP-14

裸重合せ端子

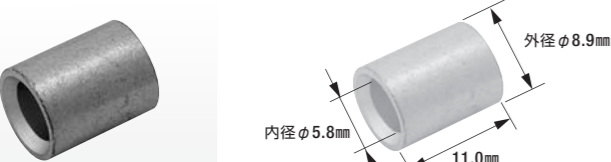

- 圧着部内径: ϕ 5.8mm
- 外径: ϕ 8.9mm
- 電線抱合範囲(撚線): 10.52mm \sim 16.78mm
- 製品入数: 20個/袋
- 適用工具: D-19N, D-214, EP-150A

DP-22

裸重合せ端子

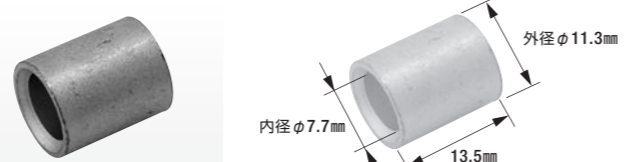

- 圧着部内径: ϕ 7.7mm
- 外径: ϕ 11.3mm
- 電線抱合範囲(撚線): 16.78mm \sim 26.66mm
- 製品入数: 20個/袋
- 適用工具: D-19N, EP-150A

DP-38

裸重合せ端子

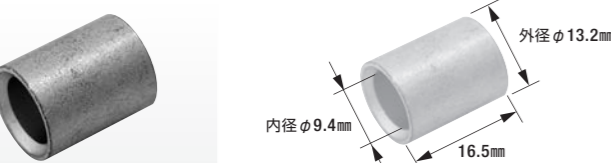

- 圧着部内径: ϕ 9.4mm
- 外径: ϕ 13.2mm
- 電線抱合範囲(撚線): 26.66mm \sim 42.42mm
- 製品入数: 20個/袋
- 適用工具: D-19N, D-20N, EP-150A

DP-60

裸重合せ端子

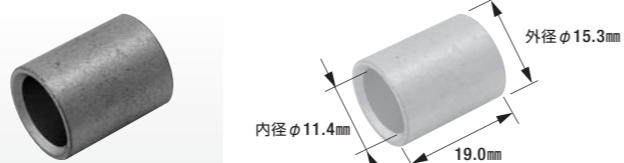

- 圧着部内径: ϕ 11.4mm
- 外径: ϕ 15.3mm
- 電線抱合範囲(撚線): 42.42mm \sim 60.57mm
- 製品入数: 20個/袋
- 適用工具: D-20N, EP-150A

DP-80

裸重合せ端子

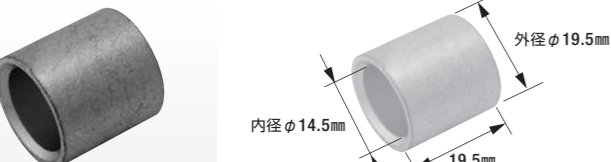

- 圧着部内径: ϕ 14.5mm
- 外径: ϕ 19.5mm
- 電線抱合範囲(撚線): 76.28mm \sim 96.30mm
- 製品入数: 20個/袋
- 適用工具: EP-150A

絶縁被覆付重合せ端子

■材質:無酸素銅(OFC)／表面处理:スズメッキ／絶縁体:PVC

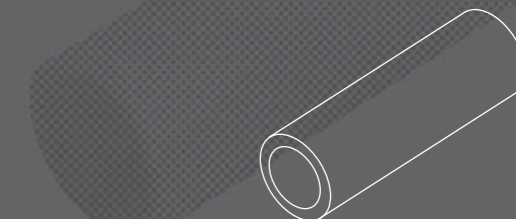

AP-1.25

絶縁被覆付重合せ端子

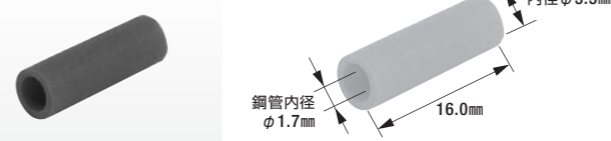

- 銅管内径: ϕ 1.7mm
- 電線抱合範囲(撚線): 0.50mm \sim 1.65mm
- 被覆色: 赤
- 製品入数: 100個/袋
- 適用工具: A-14, FRC-200

AP-2

絶縁被覆付重合せ端子

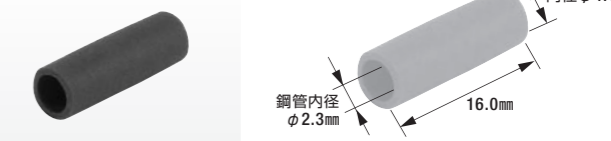

- 銅管内径: ϕ 2.3mm
- 電線抱合範囲(撚線): 1.04mm \sim 2.63mm
- 被覆色: 青
- 製品入数: 100個/袋
- 適用工具: A-14, FRC-200

AP-5.5

絶縁被覆付重合せ端子

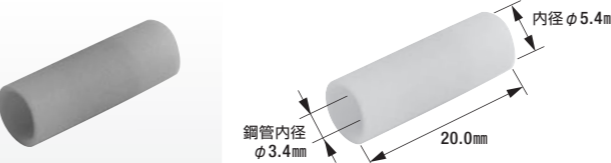

- 銅管内径: ϕ 3.4mm
- 電線抱合範囲(撚線): 2.63mm \sim 6.64mm
- 被覆色: 黄
- 製品入数: 100個/袋
- 適用工具: A-14, FRC-200

絶縁被覆付閉端接続子

■材質:無酸素銅(OFC)／表面处理:スズメッキ／絶縁体:ナイロン



AH-2

絶縁被覆付閉端接続子

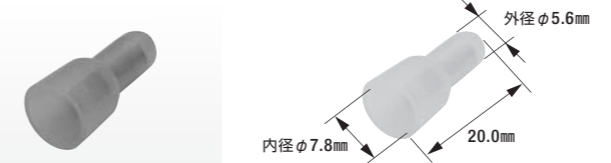

- 内径: ϕ 7.8mm
- 電線抱合範囲: 1.00mm \sim 3.00mm
- 被覆色: 乳白
- 製品入数: 100個/袋
- 適用工具: A-14, FRC-200

AH-5.5

絶縁被覆付閉端接続子

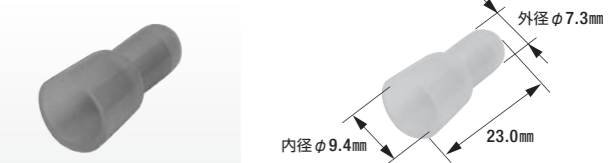

- 内径: ϕ 9.4mm
- 電線抱合範囲: 2.50mm \sim 6.00mm
- 被覆色: 乳白
- 製品入数: 100個/袋
- 適用工具: A-14, FRC-200

索引
バッテリー関連
ターミナル
コネクタ
ターミナル
コネクタ(防水)
先開端子
丸形端子
各種端子
チューブ類
ヒューズ類
カーファスナー
その他
工具
各種キット
各種キット

索引
バッテリー関連
ターミナル
コネクタ
ターミナル
コネクタ(防水)
先開端子
丸形端子
各種端子
チューブ類
ヒューズ類
カーファスナー
その他
工具
各種キット
各種キット

絶縁被覆付ピンターミナル

■材質:黄銅/表面处理:スズメッキ/絶縁体:ナイロン

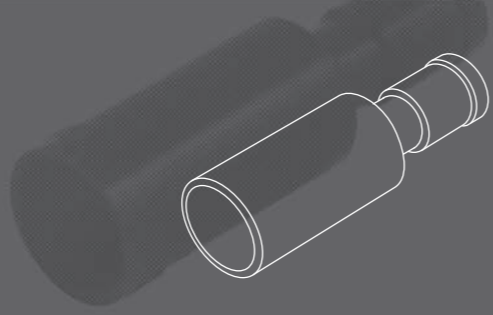

A-101 絶縁被覆付ピンターミナル

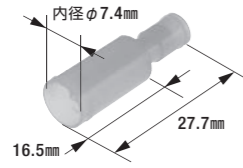

- 適用電線:0.75mm²~1.25mm²
- 製品入数:50個/袋
- 被覆色:赤色透明
- 適用工具:A-14,FRC-200
- 適合ターミナル:A-102

A-102 絶縁被覆付ピンターミナル

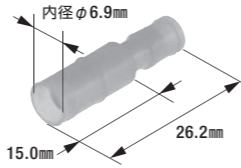

- 適用電線:0.75mm²~1.25mm²
- 製品入数:50個/袋
- 被覆色:赤色透明
- 適用工具:A-14,FRC-200
- 適合ターミナル:A-101

防水型絶縁被覆付ピンターミナル

■材質:黄銅/表面处理:スズメッキ/絶縁体:ナイロン

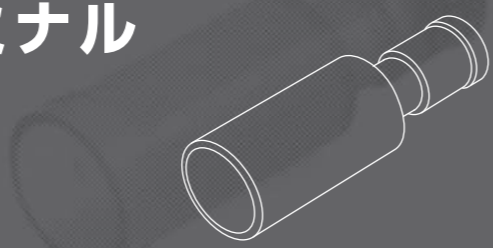

A-201 防水型絶縁被覆付ピンターミナル

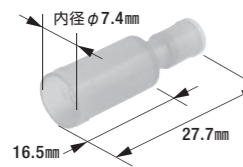

- 電線抱合範囲(燃線):0.75mm²~1.25mm²
- 相手側ターミナル:A-202
- 電線被覆外径:φ2.6mm~φ3.2mm
- 製品入数:20個/袋
- 被覆色:赤
- 適用工具:NH-64

A-202 防水型絶縁被覆付ピンターミナル

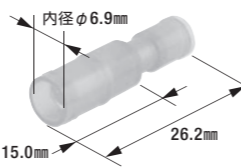

- 電線抱合範囲(燃線):0.75mm²~1.25mm²
- 相手側ターミナル:A-201
- 電線被覆外径:φ2.6mm~φ3.2mm
- 製品入数:20個/袋
- 被覆色:赤
- 適用工具:NH-64

A-201B 防水型絶縁被覆付ピンターミナル

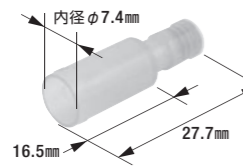

- 電線抱合範囲(燃線):2.00mm²
- 相手側ターミナル:A-202B
- 電線被覆外径:φ3.0mm~φ3.6mm
- 製品入数:20個/袋
- 被覆色:青
- 適用工具:NH-64

A-202B 防水型絶縁被覆付ピンターミナル

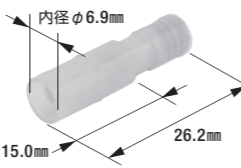

- 電線抱合範囲(燃線):2.00mm²
- 相手側ターミナル:A-201B
- 電線被覆外径:φ3.0mm~φ3.6mm
- 製品入数:20個/袋
- 被覆色:青
- 適用工具:NH-64

A-001 絶縁被覆付ピンターミナル

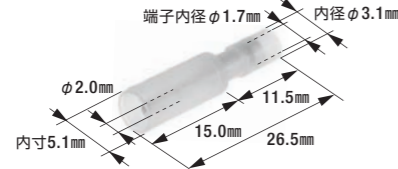

- 適用電線:0.50mm²~0.75mm²
- 製品入数:50個/袋
- 被覆色:透明
- 適用工具:A-14
- 適合ターミナル:A-002

A-002 絶縁被覆付ピンターミナル

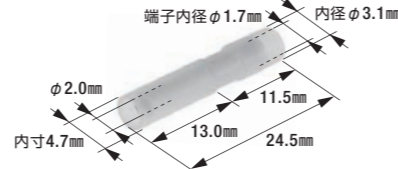

- 適用電線:0.50mm²~0.75mm²
- 製品入数:50個/袋
- 被覆色:透明
- 適用工具:A-14
- 適合ターミナル:A-001

ギボシ端子

■ギボシ端子……材質:黄銅/表面处理:各製品項目参照

■絶縁スリーブ……材質:PVC

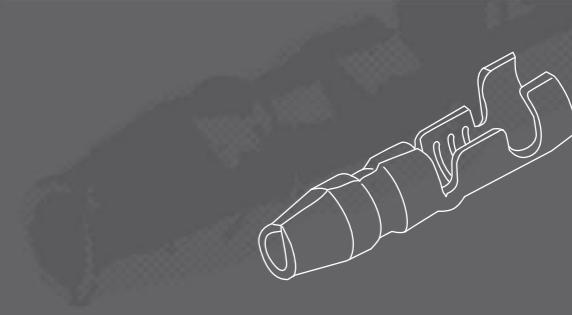

B-1 ギボシ端子

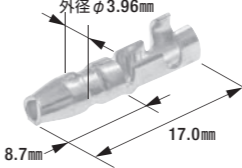

- 適用電線:0.50mm²~2.00mm²
- 相手側ギボシ端子:B-2,B-16,B-31
- 表面处理:スズメッキ(光沢)
- 適合スリーブ:B-3,B-3A,B-3AL,B-3W,B-3WS,B-3WL,B-66
- 製品入数:100個/袋
- 適用工具:FRH-07,B-14,FRC-200

B-2 ギボシ端子

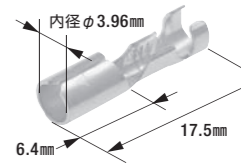

- 適用電線:0.50mm²~2.00mm²
- 相手側ギボシ端子:B-1
- 表面处理:スズメッキ(光沢)
- 適合スリーブ:B-4,B-4A,B-4AL,B-4W,B-4WS,B-4WL,B-67
- 製品入数:100個/袋
- 適用工具:FRH-07,B-14,FRC-200

B-1-24K ギボシ端子(24K(金メッキ)仕様)

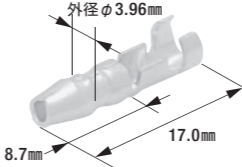

- 適用電線:0.50mm²~2.00mm²
- 相手側ギボシ端子:B-2-24K
- 表面处理:24Kメッキ
- 適合スリーブ:B-3,B-3A,B-3AL,B-3W,B-3WS,B-3WL,B-66
- 製品入数:50個/袋
- 適用工具:FRH-07,B-14,FRC-200

B-2-24K ギボシ端子(24K(金メッキ)仕様)

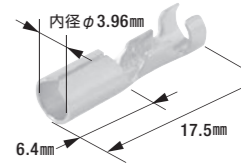

- 適用電線:0.50mm²~2.00mm²
- 相手側ギボシ端子:B-1-24K
- 表面处理:24Kメッキ
- 適合スリーブ:B-4,B-4A,B-4AL,B-4W,B-4WS,B-4WL,B-67
- 製品入数:50個/袋
- 適用工具:FRH-07,B-14,FRC-200

B-41 ギボシ端子(小)

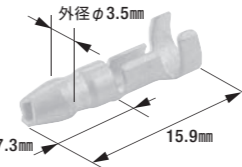

- 適用電線:0.50mm²~2.00mm²
- 相手側ギボシ端子:B-42
- 表面处理:電解スズ
- 適合スリーブ:B-3,B-3A,B-3AL,B-66
- 製品入数:100個/袋
- 適用工具:FRH-07,B-14,FRC-200

B-42 ギボシ端子(小)

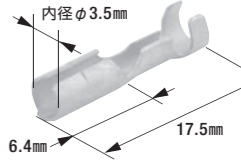

- 適用電線:0.50mm²~1.25mm²
- 相手側ギボシ端子:B-41
- 表面处理:電解スズ
- 適合スリーブ:B-4,B-4A,B-4AL,B-67
- 製品入数:100個/袋
- 適用工具:FRH-07,B-14,FRC-200

B-16 ギボシ端子(W形)

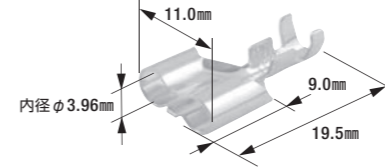
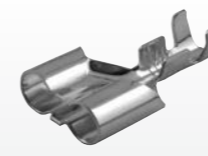

- 適用電線:0.50mm²~2.00mm²
- 相手側ギボシ端子:B-1
- 表面处理:スズメッキ(光沢)
- 適合スリーブ:B-17
- 製品入数:100個/袋
- 適用工具:FRH-07,B-14,FRC-200

B-31 ギボシ端子(L形)

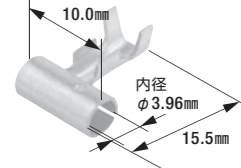

- 適用電線:0.50mm²~2.00mm²
- 相手側ギボシ端子:B-1
- 表面处理:スズメッキ
- 適合スリーブ:B-17
- 製品入数:100個/袋
- 適用工具:FRH-07,B-14,FRC-200

B-3 絶縁スリーブ

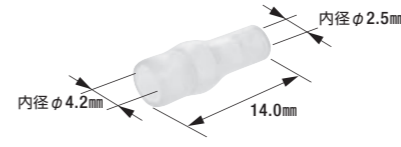

- 電線側製品内径:φ2.5mm
- 色:自然色
- 製品入数:100個/袋
- 適合ギボシ端子:B-1,B-1-24K,B-41

B-4 絶縁スリーブ

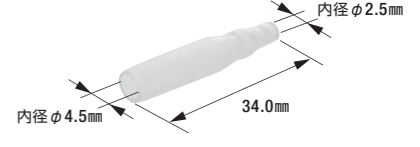

- 電線側製品内径:φ2.5mm
- 色:自然色
- 製品入数:100個/袋
- 適合ギボシ端子:B-2,B-2-24K,B-42

索引
バッテリー関連
ターミナル
コネクタ
ターミナル
コネクタ(防水)
先開端子
丸形端子
各種端子
チューブ類
ヒューズ類
カーファスナー
その他
工具
各種キット/パーツ

索引
バッテリー関連
ターミナル
コネクタ
ターミナル
コネクタ(防水)
先開端子
丸形端子
各種端子
チューブ類
ヒューズ類
カーファスナー
その他
工具
各種キット/パーツ

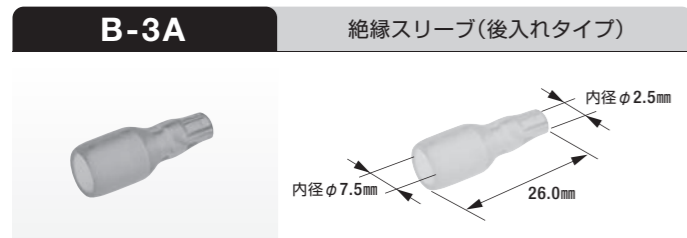

●電線側製品内径: φ2.5mm
●色: 自然色
●製品入数: 20個/袋
●適合ギボシ端子: B-1, B-1-24K, B-41

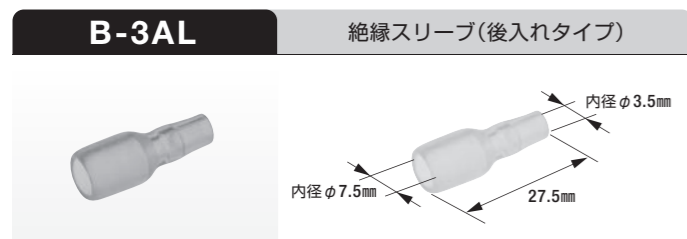

●電線側製品内径: φ3.5mm
●色: 自然色
●製品入数: 20個/袋
●適合ギボシ端子: B-1, B-1-24K, B-41

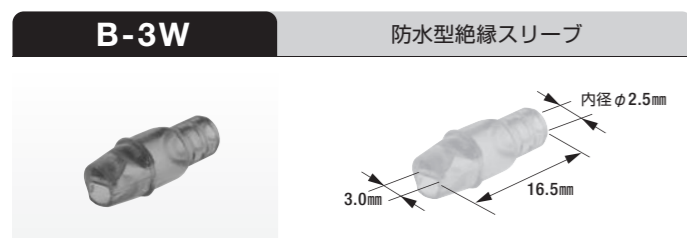

●適用電線: AV0.85mm²
●電線被覆外径: φ2.4mm
●色: 緑
●製品入数: 50個/袋
●適合ギボシ端子: B-1, B-1-24K

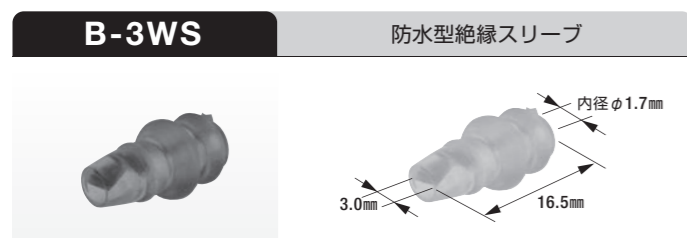

●適用電線: AV0.5mm²
●電線被覆外径: φ2.2mm
●色: 緑
●製品入数: 20個/袋
●適合ギボシ端子: B-1, B-1-24K

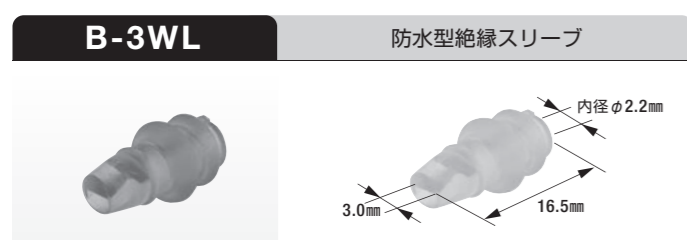

●適用電線: AV1.25mm², AVS2.0mm²
●電線被覆外径: φ2.9mm
●色: 赤
●製品入数: 20個/袋
●適合ギボシ端子: B-1, B-1-24K

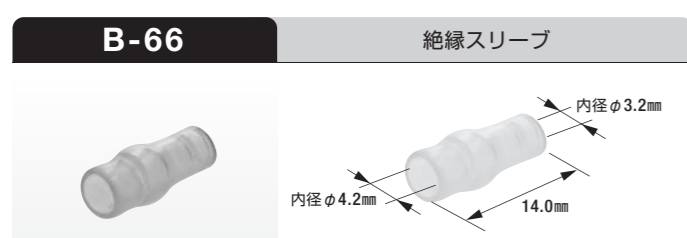

●電線側製品内径: φ3.2mm
●色: 自然色
●製品入数: 100個/袋
●適合ギボシ端子: B-1, B-1-24K, B-41

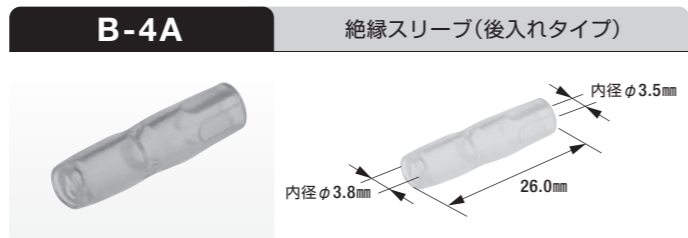

●電線側製品内径: φ3.5mm
●色: 自然色
●製品入数: 20個/袋
●適合ギボシ端子: B-2, B-2-24K, B-42

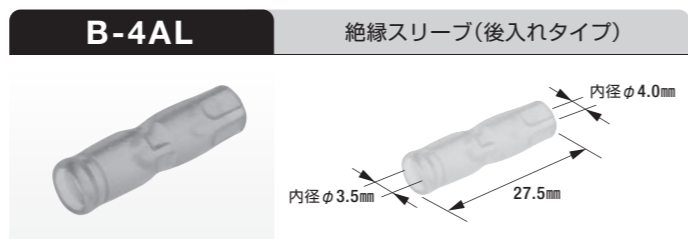

●電線側製品内径: φ4.0mm
●色: 自然色
●製品入数: 20個/袋
●適合ギボシ端子: B-2, B-2-24K, B-42

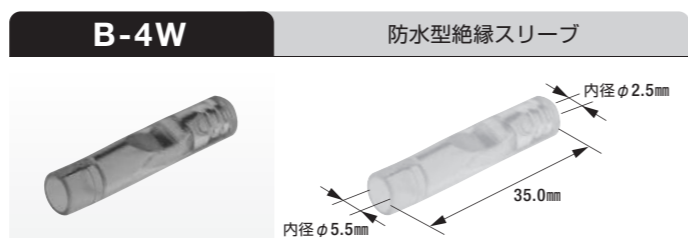

●適用電線: AV0.85mm²
●電線被覆外径: φ2.4mm
●色: 緑
●製品入数: 50個/袋
●適合ギボシ端子: B-2, B-2-24K

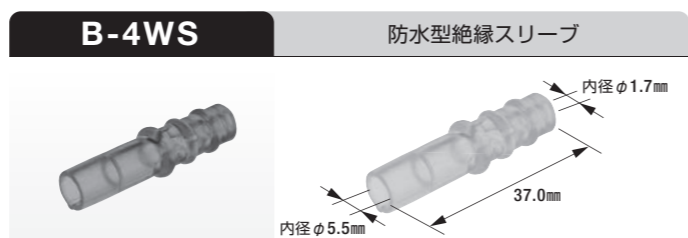

●適用電線: AV0.5mm²
●電線被覆外径: φ2.2mm
●色: 緑
●製品入数: 20個/袋
●適合ギボシ端子: B-2, B-2-24K

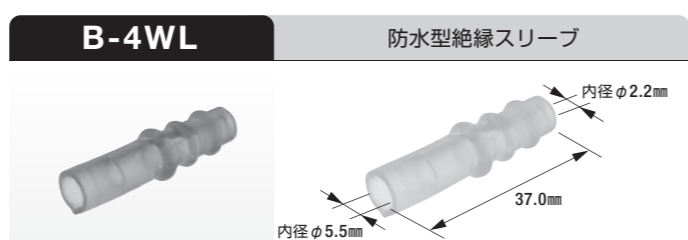

●適用電線: AV1.25mm², AVS2.0mm²
●電線被覆外径: φ2.9mm
●色: 赤
●製品入数: 20個/袋
●適合ギボシ端子: B-2, B-2-24K

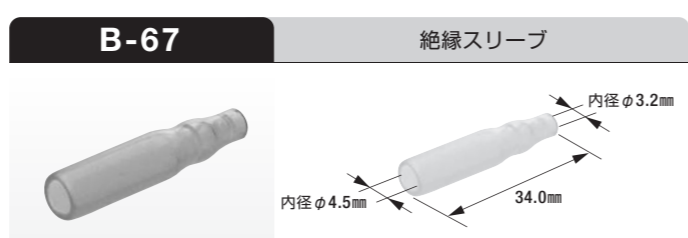

●電線側製品内径: φ3.2mm
●色: 自然色
●製品入数: 100個/袋
●適合ギボシ端子: B-2, B-2-24K, B-42

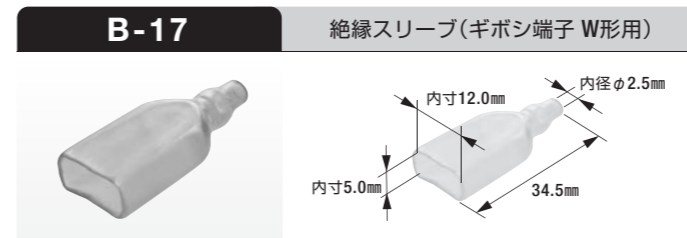

●電線側製品内径: φ2.5mm
●色: 自然色
●製品入数: 100個/袋
●適合ギボシ端子: B-16

スプライス

■電線包含範囲: 0.50mm²~5.50mm²
■材質: 黄銅 / 表面处理: 各製品項目参照

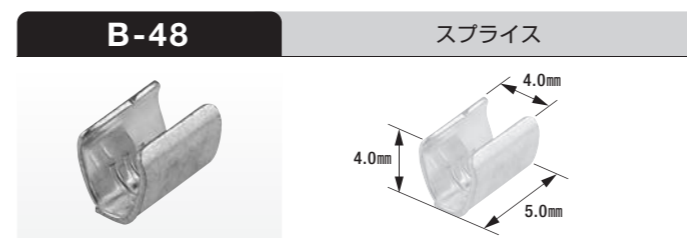

●電線包含範囲: 1.25mm²~2.00mm²
●表面处理: キリンス処理
●製品入数: 100個/袋
●適用工具: FRH-07, B-14, FRC-200

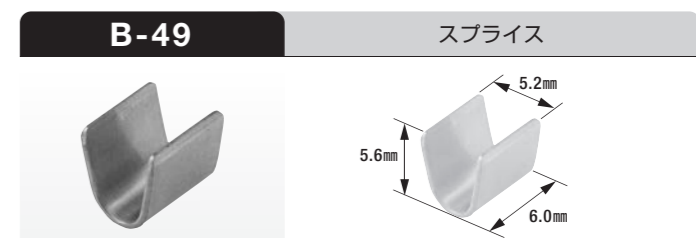

●電線包含範囲: 2.50mm²~6.50mm²
●表面处理: 無処理
●製品入数: 100個/袋
●適用工具: BL-255

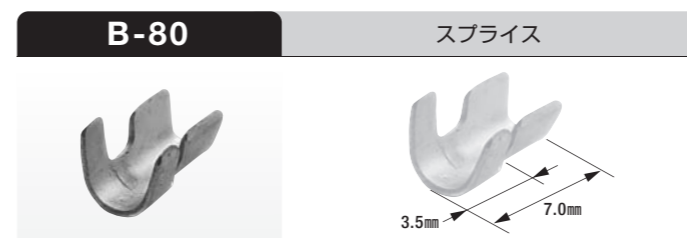

●適用電線: 0.50mm²~1.25mm²
●表面处理: スズメッキ
●製品入数: 100個/袋
●適用工具: FRH-07, B-14, FRC-200

分岐タップ

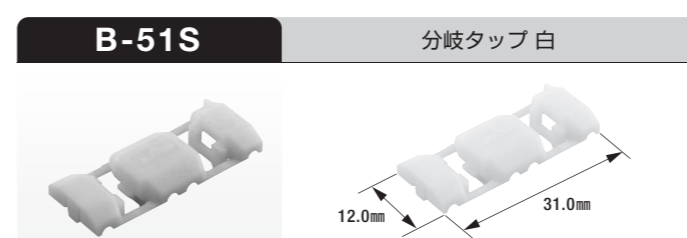

●適用電線: 0.18mm²~0.36mm²
●材質: 【導通部】黄銅 表面处理: スズメッキ 【絶縁部】ナイロン
●製品入数: 20個/袋

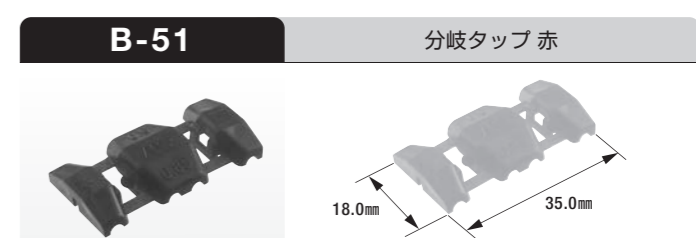

●適用電線: 0.50mm²~0.85mm²
●材質: 【導通部】黄銅 表面处理: スズメッキ 【絶縁部】ナイロン
●製品入数: 20個/袋

B-52

分岐タップ 青

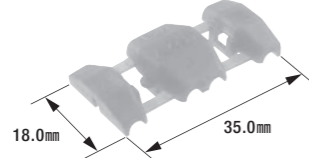

- 適用電線: 1.25mm²~2.00mm²
- 材質:【導通部】黄銅 表面処理:スズメッキ 【絶縁部】ナイロン
- 製品入数:20個/袋

B-59

分岐タップ 茶

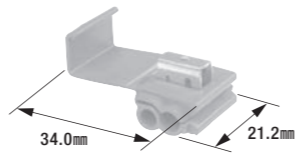

- 適用電線:本線 3.50mm²~4.00mm²、分岐線 0.85mm²~2.00mm²
- 材質:【導通部】黄銅 表面処理:スズメッキ 【絶縁部】PP
- 製品入数:10個/袋

B-79

分岐タップ ピンク

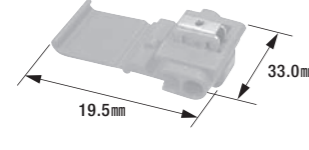
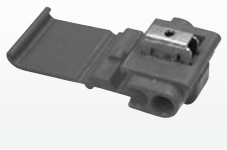

- 適用電線:0.35mm²~1.25mm²
- 材質:【導通部】黄銅 表面処理:スズメッキ 【絶縁部】PP
- 製品入数:10個/袋

圧接中継コネクタ

- コネクタ本体
- 連結板

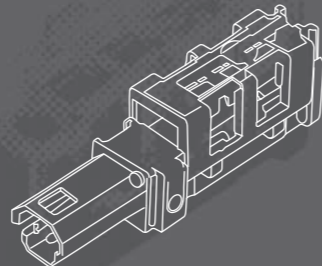

単一コネクタで接続ができ、また プライヤで挟むだけで電線の圧着が可能です。

B-95

圧接中継コネクタ

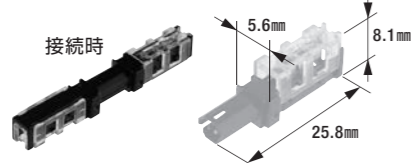

- 適用電線:0.20mm²~0.50mm²
- 最大被覆外径:φ2.1mm
- 製品入数:20個/袋
- 材質:【コネクタ】ポリカーボネイト(黒)
【カバー】ポリカーボネイト(黄透明)
【コンタクト】スズメッキ付りん青銅

B-96

圧接中継コネクタ用連結板

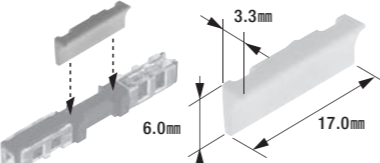
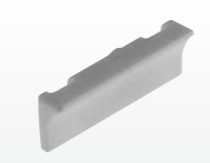

- 製品入数:10枚/袋
- 材質:ポリカーボネイト(白)
- 適合コネクタ:B-95

B-101

圧接中継コネクタ

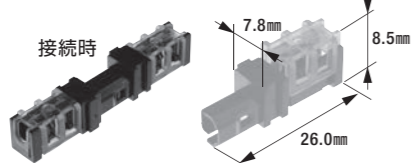
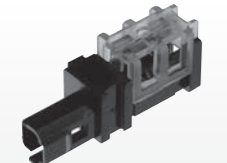

- 適用電線:0.50mm²~0.75mm²
- 最大被覆外径:φ2.8mm
- 製品入数:20個/袋
- 材質:【コネクタ】ポリカーボネイト(黒)
【カバー】ポリカーボネイト(黄透明)
【コンタクト】スズメッキ付りん青銅

B-103

圧接中継コネクタ(直線接続)

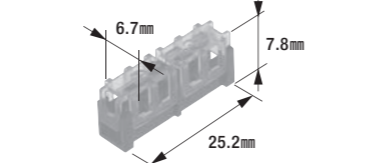
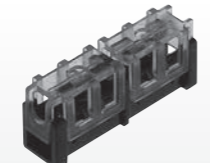

- 適用電線:0.50mm²~0.75mm²
- 最大被覆外径:φ2.8mm
- 製品入数:10個/袋
- 材質:【コネクタ】ポリカーボネイト(黒)
【カバー】ポリカーボネイト(黄透明)
【コンタクト】スズメッキ付りん青銅

熱収縮チューブ

- 内径(収縮前):φ3.1mm~φ25.4mm
- 材質:ポリオレフィン樹脂

※表記の熱収縮温度は一般参考値(目安)であり、絶対値(保証値)ではありません。

EST-4 / EST-4B

熱収縮チューブ(非難燃性)



- 内径:収縮前φ3.1mm、収縮後φ1.5mm
- 肉厚:収縮前0.2mm、収縮後0.4mm
- 熱収縮温度:115℃
- 1本の長さ:1m
- 製品入数/袋

品番	数量
EST-4	赤2本 / 黒2本
EST-4B	黒4本

EST-5 / EST-5B

熱収縮チューブ(非難燃性)



- 内径:収縮前φ4.6mm、収縮後φ2.3mm
- 肉厚:収縮前0.2mm、収縮後0.4mm
- 熱収縮温度:115℃
- 1本の長さ:1m
- 製品入数/袋

品番	数量
EST-5	赤2本 / 黒2本
EST-5B	黒4本

EST-6 / EST-6B

熱収縮チューブ(非難燃性)



- 内径:収縮前φ6.5mm、収縮後φ3.5mm
- 肉厚:収縮前0.25mm、収縮後0.5mm
- 熱収縮温度:115℃
- 1本の長さ:1m
- 製品入数/袋

品番	数量
EST-6	赤2本 / 黒2本
EST-6B	黒4本

EST-7 / EST-7B

熱収縮チューブ(非難燃性)



- 内径:収縮前φ9.5mm、収縮後φ5.4mm
- 肉厚:収縮前0.25mm、収縮後0.5mm
- 熱収縮温度:115℃
- 1本の長さ:1m
- 製品入数/袋

品番	数量
EST-7	赤1本 / 黒1本
EST-7B	黒2本

EST-8 / EST-8B

熱収縮チューブ(非難燃性)



- 内径:収縮前φ12.4mm、収縮後φ7.6mm
- 肉厚:収縮前0.3mm、収縮後0.6mm
- 熱収縮温度:115℃
- 1本の長さ:1m
- 製品入数/袋

品番	数量
EST-8	赤1本 / 黒1本
EST-8B	黒2本

EST-9 / EST-9B

熱収縮チューブ(非難燃性)



- 内径: 収縮前φ18.4mm、収縮後φ11.5mm
- 肉厚: 収縮前 0.3mm、収縮後 0.6mm
- 熱収縮温度: 115℃
- 1本の長さ: 1m
- 製品入数/袋

品番	数量
EST-9	赤1本 / 黒1本
EST-9B	黒2本

EST-10

熱収縮チューブ(非難燃性)



- 内径: 収縮前φ25.4mm、収縮後φ15.0mm
- 肉厚: 収縮前 0.3mm、収縮後 0.6mm
- 熱収縮温度: 115℃
- 製品入数: 黒 1m×1本 / 袋

防水熱収縮チューブ

- 内径(収縮前): φ 3.2mm ~ φ 9.5mm (ESTW-1 ~ ESTW-9)
- 内径(収縮前): φ10.9mm ~ φ17.8mm (ESTW-411 ~ ESTW-418)
- 材質: 【外装】ポリオレフィン樹脂 【内装】熱溶融性接着剤

特性 加熱により外層部が収縮すると同時にその際の熱と収縮力により内層部が溶融し、被覆体にぴったりと接着して防水となります。

※表記の熱収縮温度は一般参考値(目安)であり、絶対値(保証値)ではありません。

ESTW-1

防水熱収縮チューブ(非難燃性)



- 内径: 収縮前φ3.2mm、収縮後φ0.6mm
- 肉厚: 収縮前 0.35mm、収縮後 0.95mm
- 熱収縮温度: 120℃
- 製品入数: 黒 1.2m×2本 / 袋

ESTW-2

防水熱収縮チューブ(非難燃性)



- 内径: 収縮前φ4.8mm、収縮後φ1.5mm
- 肉厚: 収縮前 0.45mm、収縮後 1.1mm
- 熱収縮温度: 120℃
- 製品入数: 黒 1.2m×2本 / 袋

ESTW-6

防水熱収縮チューブ(非難燃性)



- 内径: 収縮前φ6.4mm、収縮後φ2.0mm
- 肉厚: 収縮前 0.45mm、収縮後 1.2mm
- 熱収縮温度: 120℃
- 製品入数: 黒 1.2m×2本 / 袋

ESTW-9

防水熱収縮チューブ(非難燃性)



- 内径: 収縮前φ9.5mm、収縮後φ3.0mm
- 肉厚: 収縮前 0.5mm、収縮後 1.3mm
- 熱収縮温度: 120℃
- 製品入数: 黒 1.2m×2本 / 袋

ESTW-405

防水熱収縮チューブ(高収縮タイプ・難燃性)



- 内径: 収縮前φ5.72mm、収縮後φ1.27mm
- 肉厚: 収縮前 0.40mm、収縮後 1.20mm
- 熱収縮温度: 135℃
- 製品入数: 灰 0.3m×4本 / 袋

ESTW-407

防水熱収縮チューブ(高収縮タイプ・難燃性)



- 内径: 収縮前φ7.44mm、収縮後φ1.65mm
- 肉厚: 収縮前 0.50mm、収縮後 1.52mm
- 熱収縮温度: 135℃
- 製品入数: 灰 0.3m×4本 / 袋

ESTW-411

防水熱収縮チューブ(高収縮タイプ・難燃性)



- 内径: 収縮前φ10.9mm、収縮後φ2.4mm
- 肉厚: 収縮前 0.7mm、収縮後 1.91mm
- 熱収縮温度: 135℃
- 製品入数: 灰 0.3m×4本 / 袋

ESTW-418

防水熱収縮チューブ(高収縮タイプ・難燃性)



- 内径: 収縮前φ17.8mm、収縮後φ4.45mm
- 肉厚: 収縮前 0.8mm、収縮後 2.41mm
- 熱収縮温度: 135℃
- 製品入数: 灰 0.3m×4本 / 袋

(参考) 防水熱収縮チューブの使用方法

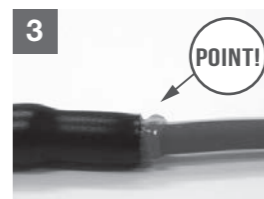

- 1 絶縁または防水の処理を行いたい部分の太さを確認後、チューブ径を選定します。また、必要な部分より20mm程長く切断して電線にあらかじめ通しておきます。
- 2 必ず工業用ヒートガンを使用して収縮を行います。
- 3 防水熱収縮チューブの場合は、目安として接着剤が染み出たら収縮完了です。

熱収縮完了温度(目安): 120℃

POINT!

コルゲートチューブ

標準タイプ

- 仕様:難燃性/使用温度範囲:-50℃~95℃
- 材質:PP/色:黒(スリット入り)
- 袋入り(10m×1本)
- 箱入り(50m×1本)

耐熱タイプ

- 仕様:耐熱性/使用温度範囲:-50℃~125℃
- 材質:PA/色:濃灰(スリット入り)
- 袋入り(5m×1本)



※表記の使用温度範囲(連続使用温度)は一般参考値(目安)であり、絶対値(保証値)ではありません。

ECG-3N コルゲートチューブ(標準タイプ)

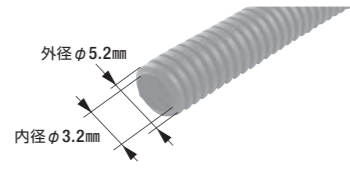

- 内径:φ3.2mm
- 外径:φ5.2mm
- 色:黒(スリット入り)
- 使用温度範囲:-50℃~95℃
- 製品入数:10m×1本/袋

ECG-5N コルゲートチューブ(標準タイプ)

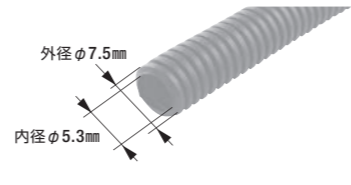

- 内径:φ5.3mm
- 外径:φ7.5mm
- 色:黒(スリット入り)
- 使用温度範囲:-50℃~95℃
- 製品入数:10m×1本/袋

ECG-7N コルゲートチューブ(標準タイプ)

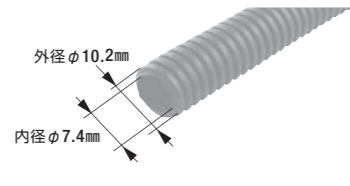

- 内径:φ7.4mm
- 外径:φ10.2mm
- 色:黒(スリット入り)
- 使用温度範囲:-50℃~95℃
- 製品入数:10m×1本/袋

ECG-10N コルゲートチューブ(標準タイプ)

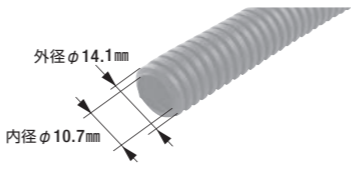

- 内径:φ10.7mm
- 外径:φ14.1mm
- 色:黒(スリット入り)
- 使用温度範囲:-50℃~95℃
- 製品入数:10m×1本/袋

ECG-13N コルゲートチューブ(標準タイプ)

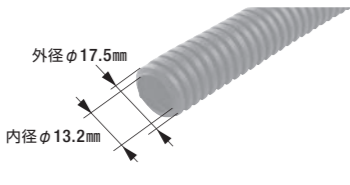

- 内径:φ13.2mm
- 外径:φ17.5mm
- 色:黒(スリット入り)
- 使用温度範囲:-50℃~95℃
- 製品入数:10m×1本/袋

ECG-15N コルゲートチューブ(標準タイプ)

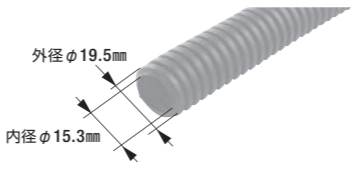

- 内径:φ15.3mm
- 外径:φ19.5mm
- 色:黒(スリット入り)
- 使用温度範囲:-50℃~95℃
- 製品入数:10m×1本/袋

ECG-19N コルゲートチューブ(標準タイプ)

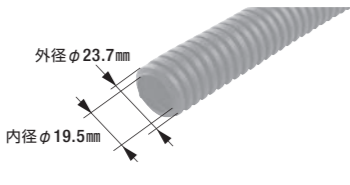

- 内径:φ19.5mm
- 外径:φ23.7mm
- 色:黒(スリット入り)
- 使用温度範囲:-50℃~95℃
- 製品入数:10m×1本/袋

ECG-22N コルゲートチューブ(標準タイプ)

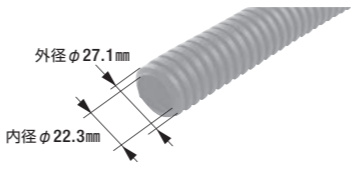

- 内径:φ22.3mm
- 外径:φ27.1mm
- 色:黒(スリット入り)
- 使用温度範囲:-50℃~95℃
- 製品入数:10m×1本/袋

ECG-28N コルゲートチューブ(標準タイプ)

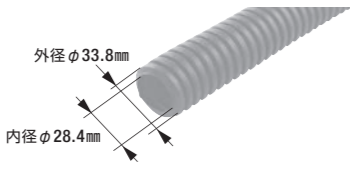

- 内径:φ28.4mm
- 外径:φ33.8mm
- 色:黒(スリット入り)
- 使用温度範囲:-50℃~95℃
- 製品入数:10m×1本/袋

ECG-5H コルゲートチューブ(耐熱タイプ)

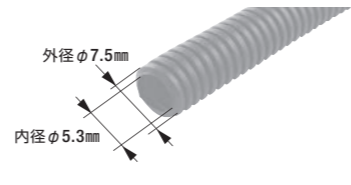

- 内径:φ5.3mm
- 外径:φ7.5mm
- 色:濃灰(スリット入り)
- 使用温度範囲:-50℃~125℃
- 製品入数:5m×1本/袋

ECG-7H コルゲートチューブ(耐熱タイプ)

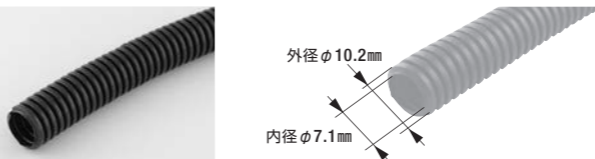

外径φ10.2mm
内径φ7.1mm

- 内径:φ7.4mm
- 外径:φ10.2mm
- 色:濃灰(スリット入り)
- 使用温度範囲:-50℃~125℃
- 製品入数:5m×1本/袋

ECG-10H コルゲートチューブ(耐熱タイプ)

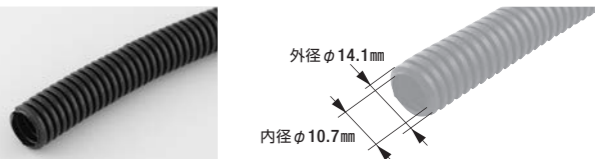

外径φ14.1mm
内径φ10.7mm

- 内径:φ10.7mm
- 外径:φ14.1mm
- 色:濃灰(スリット入り)
- 使用温度範囲:-50℃~125℃
- 製品入数:5m×1本/袋

ECG-5C 箱入りコルゲートチューブ(標準タイプ)

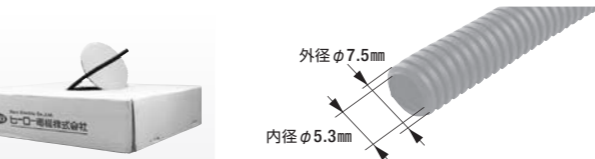

外径φ7.5mm
内径φ5.3mm

- 内径:φ5.3mm
- 外径:φ7.5mm
- 色:黒(スリット入り)
- 使用温度範囲:-50℃~95℃
- 製品入数:50m×1本/箱

ECG-7C 箱入りコルゲートチューブ(標準タイプ)

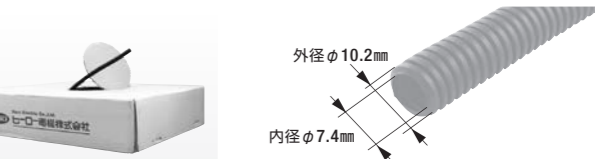

外径φ10.2mm
内径φ7.4mm

- 内径:φ7.4mm
- 外径:φ10.2mm
- 色:黒(スリット入り)
- 使用温度範囲:-50℃~95℃
- 製品入数:50m×1本/箱

ECG-10C 箱入りコルゲートチューブ(標準タイプ)

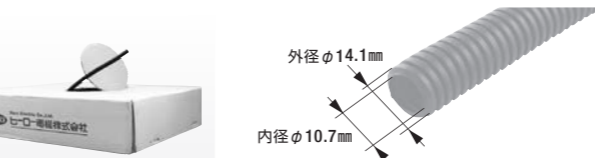

外径φ14.1mm
内径φ10.7mm

- 内径:φ10.7mm
- 外径:φ14.1mm
- 色:黒(スリット入り)
- 使用温度範囲:-50℃~95℃
- 製品入数:50m×1本/箱

ECG-13C 箱入りコルゲートチューブ(標準タイプ)

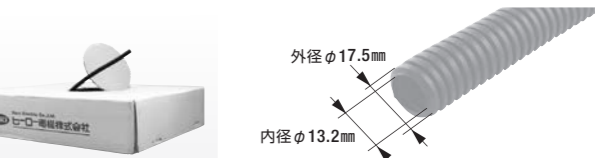

外径φ17.5mm
内径φ13.2mm

- 内径:φ13.2mm
- 外径:φ17.5mm
- 色:黒(スリット入り)
- 使用温度範囲:-50℃~95℃
- 製品入数:30m×1本/箱

ECG-15C 箱入りコルゲートチューブ(標準タイプ)

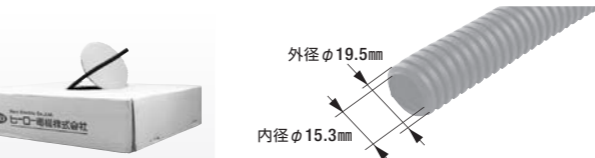

外径φ19.5mm
内径φ15.3mm

- 内径:φ15.3mm
- 外径:φ19.5mm
- 色:黒(スリット入り)
- 使用温度範囲:-50℃~95℃
- 製品入数:30m×1本/箱

ECG-19C 箱入りコルゲートチューブ(標準タイプ)

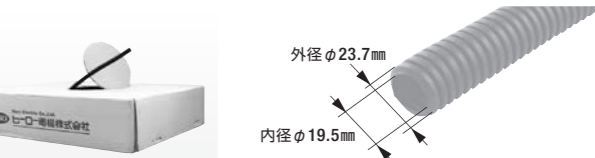

外径φ23.7mm
内径φ19.5mm

- 内径:φ19.5mm
- 外径:φ23.7mm
- 色:黒(スリット入り)
- 使用温度範囲:-50℃~95℃
- 製品入数:20m×1本/箱

索引

バッテリー関連

ターミナル&コネクタ

ターミナル&コネクタ(防水)

先開端子

丸形端子

各種端子

チューブ類

ヒューズ類

カーファスナー

その他

工具

各種キット/パーツ

索引

バッテリー関連

ターミナル&コネクタ

ターミナル&コネクタ(防水)

先開端子

丸形端子

各種端子

チューブ類

ヒューズ類

カーファスナー

その他

工具

各種キット/パーツ

コルゲートチューブ用簡易工具

■材質:66ナイロン

線材をチューブ内に「迅速」かつ「簡単」に収納することが可能なアイデア工具。



EGT-5	コルゲートチューブ用簡易工具	EGT-7	コルゲートチューブ用簡易工具
	 φ4.2mm		 φ6.4mm
●適用チューブ: ECG-5N・5H・5C	●製品入数: 1個/袋	●適用チューブ: ECG-7N・7C・7H	●製品入数: 1個/袋
EGT-10	コルゲートチューブ用簡易工具	EGT-15	コルゲートチューブ用簡易工具
	 φ9.8mm		 φ16.6mm
●適用チューブ: ECG-10N・10C ECG-10H	●製品入数: 1個/袋	●適用チューブ: ECG-13N・13C ECG-15N・15C	●製品入数: 1個/袋
EGT-20	コルゲートチューブ用簡易工具	EGT-28	コルゲートチューブ用簡易工具
	 φ21.4mm		 φ26.5mm
●適用チューブ: ECG-19N・19C ECG-22N	●製品入数: 1個/袋	●適用チューブ: ECG-28N	●製品入数: 1個/袋

使用方法

■動画

下記「QRコード」より使用方法の動画をご覧いただけます。

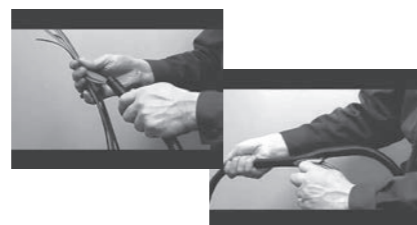

※「QRコード」は株式会社デンソーウェーブの登録商標です。

URL [【ヒーロー電機 HP】TOP>Q&A困った時の解決ガイド>コルゲートチューブ http://www.hem.co.jp/info/q_and_a.html#t11](http://www.hem.co.jp/info/q_and_a.html#t11)

ナイロンクリップ

■材質:66ナイロン

■固定時内径: φ2.5mm~φ37.3mm



NC-2	ナイロンクリップ	NC-3	ナイロンクリップ
	 φ4.4mm 3.3mm		 φ4.4mm 5.3mm
●固定時内径: φ2.5mm ●固定前内径: φ3.3mm ●ビス穴径: φ4.4mm	●製品入数: 20個/袋	●固定時内径: φ4.6mm ●固定前内径: φ5.3mm ●ビス穴径: φ4.4mm	●製品入数: 20個/袋
NC-4	ナイロンクリップ	NC-5	ナイロンクリップ
	 φ4.4mm 6.8mm		 φ4.4mm 8.4mm
●固定時内径: φ5.6mm ●固定前内径: φ6.8mm ●ビス穴径: φ4.4mm	●製品入数: 20個/袋	●固定時内径: φ7.4mm ●固定前内径: φ8.4mm ●ビス穴径: φ4.4mm	●製品入数: 20個/袋
NC-6	ナイロンクリップ	NC-7	ナイロンクリップ
	 φ4.4mm 10.6mm		 φ4.4mm 12.2mm
●固定時内径: φ9.5mm ●固定前内径: φ10.6mm ●ビス穴径: φ4.4mm	●製品入数: 20個/袋	●固定時内径: φ10.7mm ●固定前内径: φ12.2mm ●ビス穴径: φ4.4mm	●製品入数: 20個/袋
NC-8	ナイロンクリップ	NC-9	ナイロンクリップ
	 φ4.4mm 13.2mm		 φ4.4mm 15.2mm
●固定時内径: φ11.9mm ●固定前内径: φ13.2mm ●ビス穴径: φ4.4mm	●製品入数: 20個/袋	●固定時内径: φ13.5mm ●固定前内径: φ15.2mm ●ビス穴径: φ4.4mm	●製品入数: 20個/袋
NC-10	ナイロンクリップ	NC-11	ナイロンクリップ
	 φ4.4mm 16.0mm		 φ5.1mm 19.0mm
●固定時内径: φ14.0mm ●固定前内径: φ16.0mm ●ビス穴径: φ4.4mm	●製品入数: 20個/袋	●固定時内径: φ16.8mm ●固定前内径: φ19.0mm ●ビス穴径: φ5.1mm	●製品入数: 20個/袋

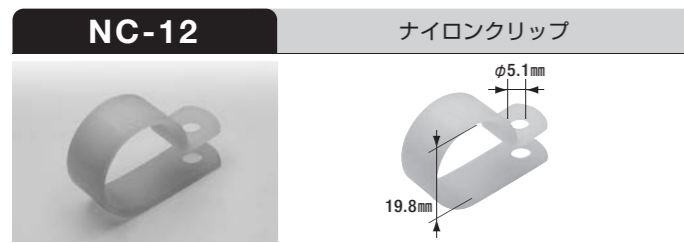

- 固定時内径: ϕ 17.8mm
- 固定前内径: ϕ 19.8mm
- ビス穴径: ϕ 5.1mm

● 製品入数: 20個/袋

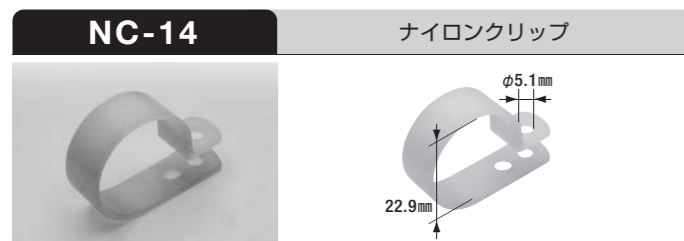

- 固定時内径: ϕ 21.3mm
- 固定前内径: ϕ 22.9mm
- ビス穴径: ϕ 5.1mm

● 製品入数: 20個/袋

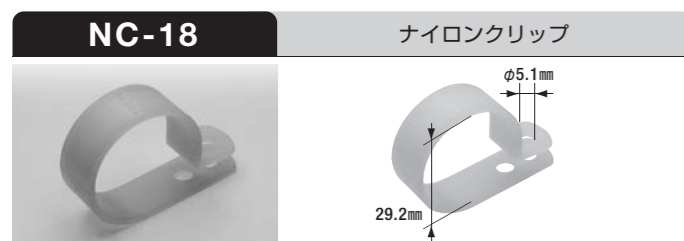

- 固定時内径: ϕ 26.7mm
- 固定前内径: ϕ 29.2mm
- ビス穴径: ϕ 5.1mm

● 製品入数: 20個/袋

- 固定前内径: ϕ 29.2mm
- ビス穴径: ϕ 5.1mm

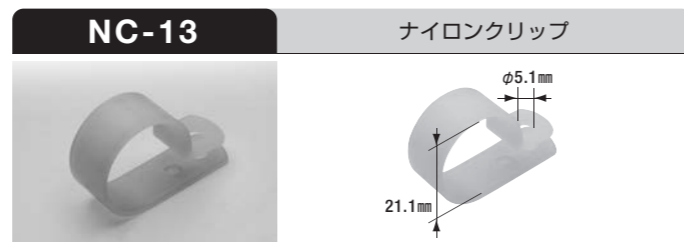

- 固定時内径: ϕ 20.8mm
- 固定前内径: ϕ 21.1mm
- ビス穴径: ϕ 5.1mm

● 製品入数: 20個/袋

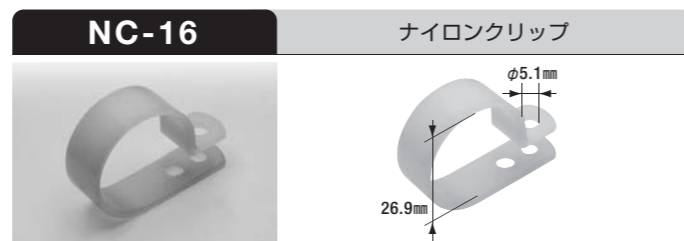

- 固定時内径: ϕ 24.4mm
- 固定前内径: ϕ 26.9mm
- ビス穴径: ϕ 5.1mm

● 製品入数: 20個/袋

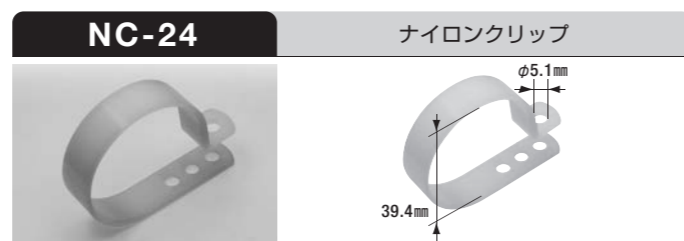

- 固定時内径: ϕ 37.3mm
- 固定前内径: ϕ 39.4mm
- ビス穴径: ϕ 5.1mm

● 製品入数: 20個/袋

ヒューズ類

- ブレードヒューズ
- ミニブレードヒューズ
- 低背ヒューズ
- ヒューズプラー(ヒューズ外し工具)
- ヒューズホルダー
- ヒューズプルリンク電線

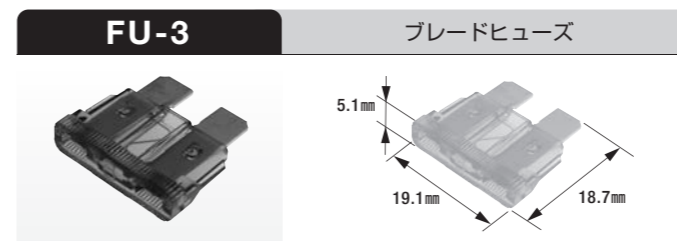

- 定格電流: 3A
- 色: 紫

● 製品入数: 10個/袋

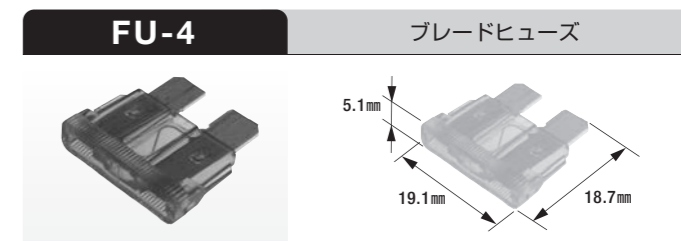

- 定格電流: 4A
- 色: 桃

● 製品入数: 10個/袋

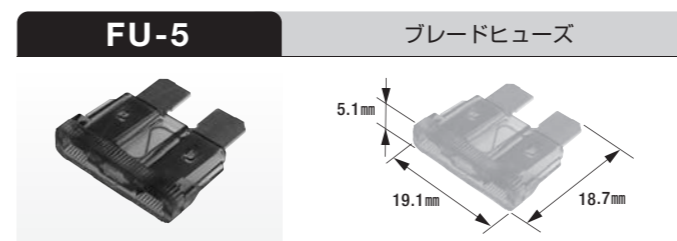

- 定格電流: 5A
- 色: 黄褐色

● 製品入数: 10個/袋

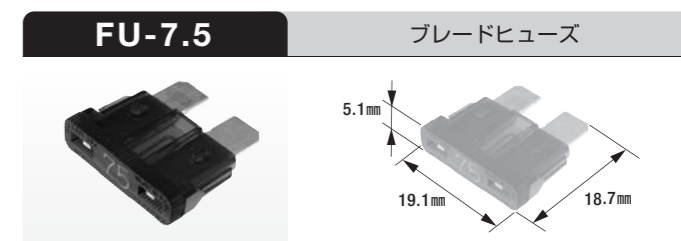

- 定格電流: 7.5A
- 色: 茶

● 製品入数: 10個/袋

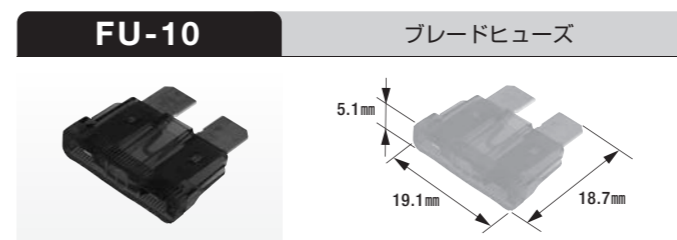

- 定格電流: 10A
- 色: 赤

● 製品入数: 10個/袋

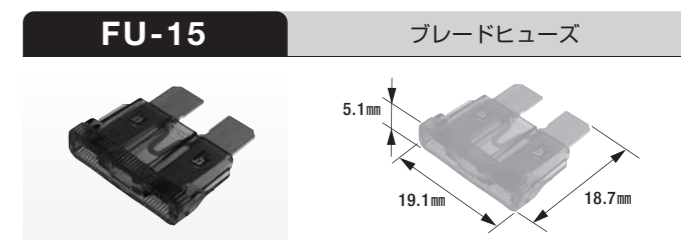

- 定格電流: 15A
- 色: 青

● 製品入数: 10個/袋

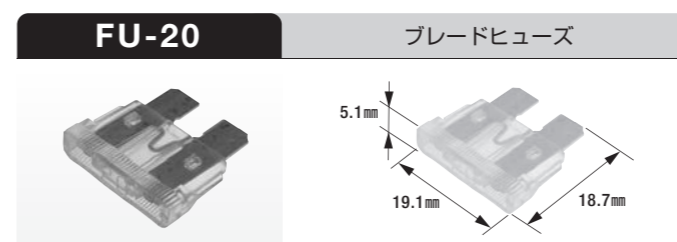

- 定格電流: 20A
- 色: 黄

● 製品入数: 10個/袋

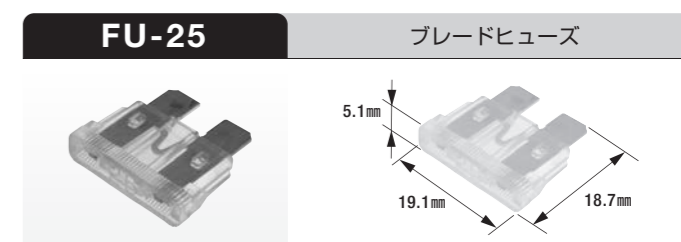

- 定格電流: 25A
- 色: 無色透明

● 製品入数: 10個/袋

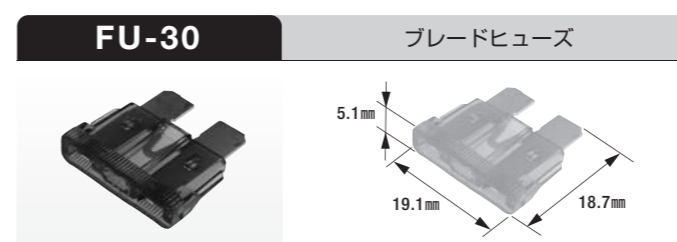

- 定格電流: 30A
- 色: 緑

● 製品入数: 10個/袋

FUM-2 ミニブレードヒューズ

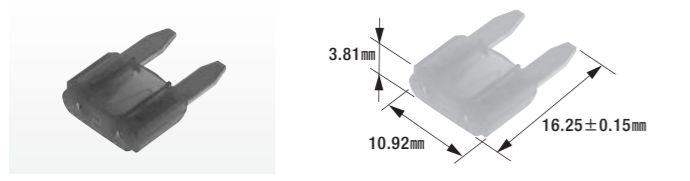

- 定格電流: 2A
- 色: 灰
- 製品入数: 10個/袋

FUM-3 ミニブレードヒューズ

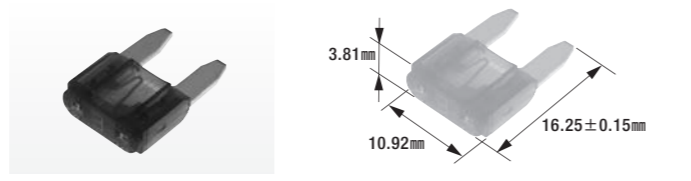

- 定格電流: 3A
- 色: 紫
- 製品入数: 10個/袋

FUM-4 ミニブレードヒューズ

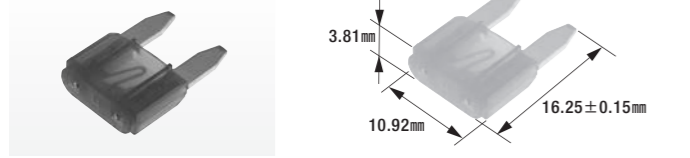

- 定格電流: 4A
- 色: 桃
- 製品入数: 10個/袋

FUM-5 ミニブレードヒューズ

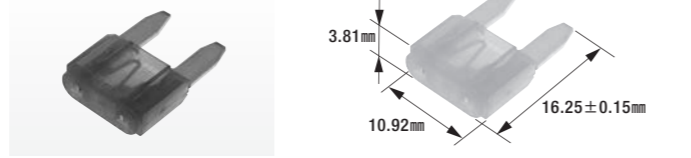

- 定格電流: 5A
- 色: 黄褐色
- 製品入数: 10個/袋

FUM-7.5 ミニブレードヒューズ

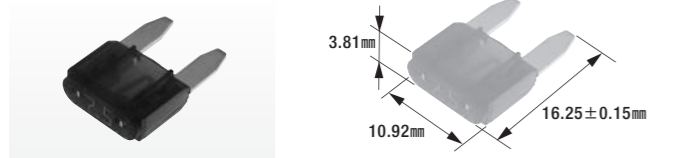

- 定格電流: 7.5A
- 色: 茶
- 製品入数: 10個/袋

FUM-10 ミニブレードヒューズ

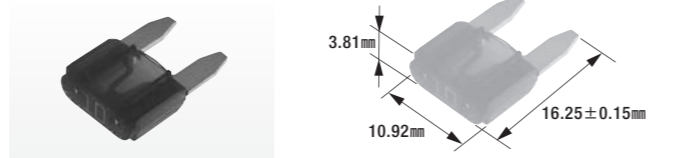

- 定格電流: 10A
- 色: 赤
- 製品入数: 10個/袋

FUM-15 ミニブレードヒューズ

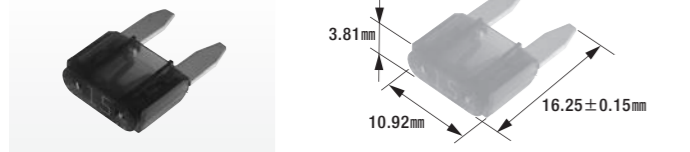

- 定格電流: 15A
- 色: 青
- 製品入数: 10個/袋

FUM-20 ミニブレードヒューズ

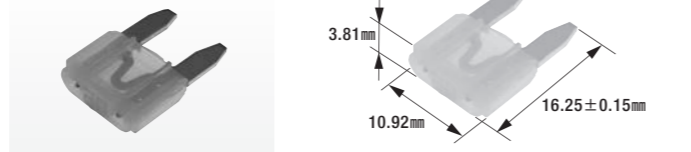

- 定格電流: 20A
- 色: 黄
- 製品入数: 10個/袋

FUM-25 ミニブレードヒューズ

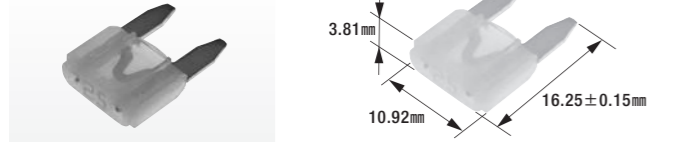

- 定格電流: 25A
- 色: 無色透明
- 製品入数: 10個/袋

FUM-30 ミニブレードヒューズ

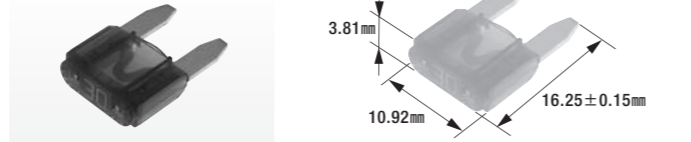

- 定格電流: 30A
- 色: 緑
- 製品入数: 10個/袋

FUL-2 低背ヒューズ

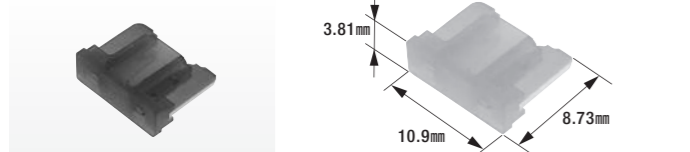

- 定格電流: 2A
- 色: 灰
- 製品入数: 10個/袋

FUL-3 低背ヒューズ

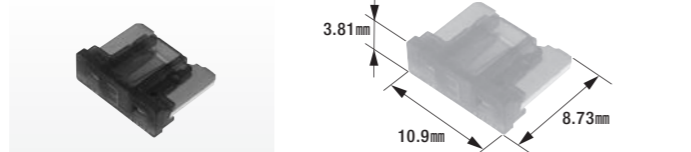

- 定格電流: 3A
- 色: 紫
- 製品入数: 10個/袋

FUL-4 低背ヒューズ

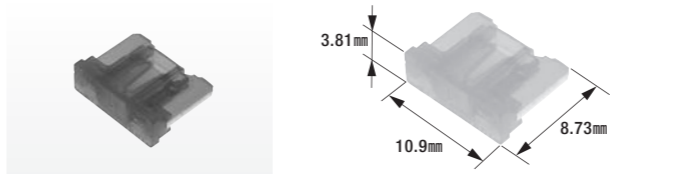

- 定格電流: 4A
- 色: 桃
- 製品入数: 10個/袋

FUL-5 低背ヒューズ

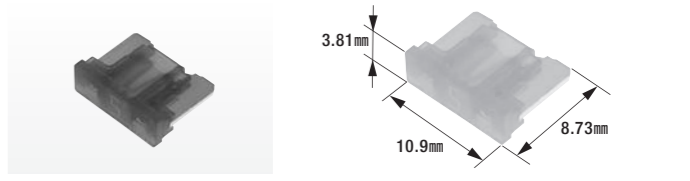

- 定格電流: 5A
- 色: 黄褐色
- 製品入数: 10個/袋

FUL-7.5 低背ヒューズ

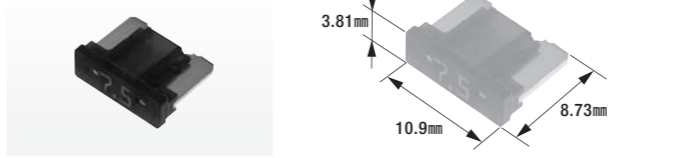

- 定格電流: 7.5A
- 色: 茶
- 製品入数: 10個/袋

FUL-10 低背ヒューズ

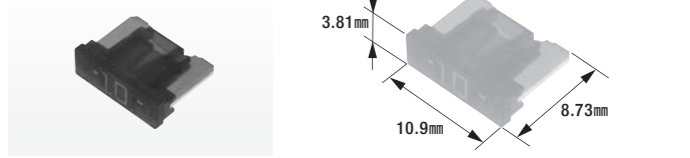

- 定格電流: 10A
- 色: 赤
- 製品入数: 10個/袋

FUL-15 低背ヒューズ

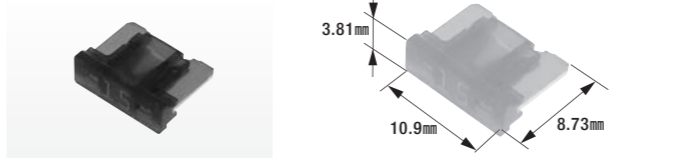

- 定格電流: 15A
- 色: 青
- 製品入数: 10個/袋

FUL-20 低背ヒューズ

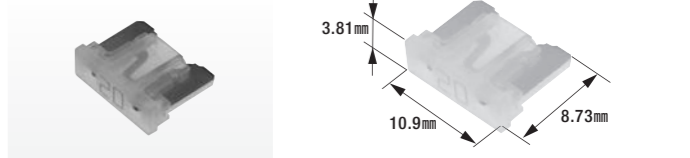

- 定格電流: 20A
- 色: 黄
- 製品入数: 10個/袋

FUL-25 低背ヒューズ

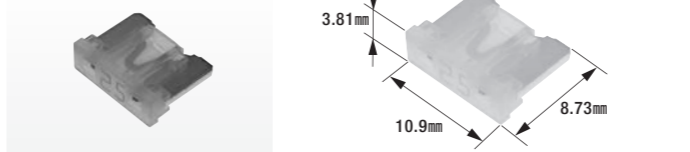

- 定格電流: 25A
- 色: 無色透明
- 製品入数: 10個/袋

FUL-30 低背ヒューズ

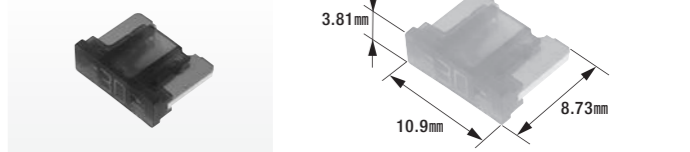

- 定格電流: 30A
- 色: 緑
- 製品入数: 10個/袋

FUP-M ヒューズブラー(ヒューズ外し工具)

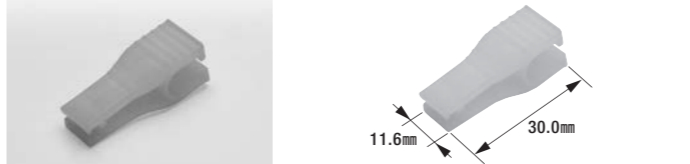

- 材質: POM
- 適用ヒューズ: FU, FUM
- 製品入数: 5個/袋

FUP-L ヒューズブラー(ヒューズ外し工具)

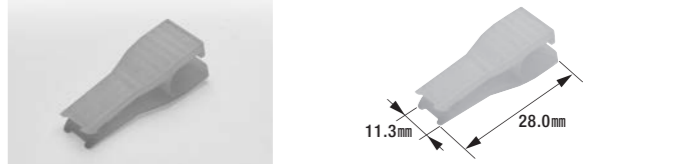

- 材質: POM
- 適用ヒューズ: FUL
- 製品入数: 5個/袋

B-76N ミニブレードヒューズホルダー

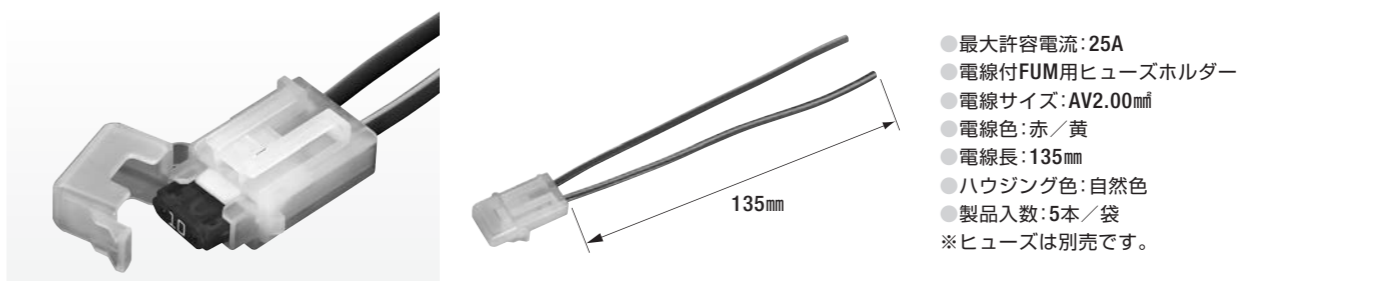

- 最大許容電流: 25A
- 電線付FUM用ヒューズホルダー
- 電線サイズ: AV2.00mm
- 電線色: 赤/黄
- 電線長: 135mm
- ハウジング色: 自然色
- 製品入数: 5本/袋
- ※ヒューズは別売です。

B-77N

防水型ミニブレードヒューズホルダー

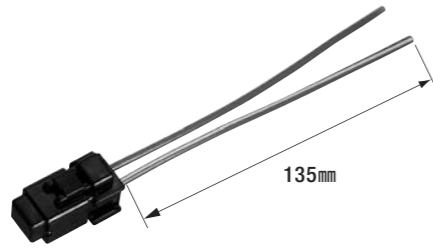

- 最大許容電流: 25A
- 電線付FUM用簡易防水ヒューズホルダー
- 電線サイズ: AV2.00mm²
- 電線色: 赤/黄
- 電線長: 135mm
- ハウジング色: 黒
- 製品入数: 5本/袋
- ※ヒューズは別売です。

B-93N

ブレードヒューズホルダーセット



- 最大許容電流: 25A
- FU用シングルタイプハウジング(専用端子付)
- B-10ソケット20個同梱
- 2極ハウジング
- ハウジング色: 黒
- 付属電線無し
- 適用工具: FRH-07, B-14, FRC-200, FR-150
- 製品入数: 3組/袋
- ※ヒューズは別売です。

B-94N

ブレードヒューズホルダーセット



- 最大許容電流: 25A(1回路のみ使用時) 30A(2回路同時使用時)
- FU用ダブルタイプハウジング(専用端子付)
- B-10ソケット20個同梱
- 4極ハウジング
- ハウジング色: 黒
- 付属電線無し
- 適用工具: FRH-07, B-14, FRC-200, FR-150
- 製品入数: 3組/袋
- ※ヒューズは別売です。

HR-050

ヒューズブルリンク電線



- 電線サイズ: 0.50mm²
- 許容電流: 16A
- 色: 緑
- 製品入数: 2m×1本/袋

HR-085

ヒューズブルリンク電線



- 電線サイズ: 0.85mm²
- 許容電流: 21A
- 色: 赤
- 製品入数: 2m×1本/袋

HR-125

ヒューズブルリンク電線



- 電線サイズ: 1.25mm²
- 許容電流: 26A
- 色: 黒
- 製品入数: 2m×1本/袋

HR-200

ヒューズブルリンク電線



- 電線サイズ: 2.00mm²
- 許容電流: 35A
- 色: 青
- 製品入数: 2m×1本/袋

HR-300

ヒューズブルリンク電線



- 電線サイズ: 3.00mm²
- 許容電流: 46A
- 色: 白
- 製品入数: 2m×1本/袋

カーファスナー

- 適合メーカー: トヨタ・日産・ホンダ・マツダ・スバル
三菱・ダイハツ・スズキ・いすゞ・日野
カワサキ・ヤマハ

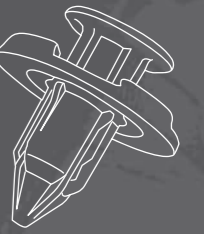

CF-1

プッシュリベット

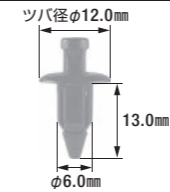

- 取付相手形状: φ6.0mm
- 取付相手板厚: 3.0mm~5.0mm
- ツバ径: φ12.0mm
- 首下長: 13.0mm
- 材質: POM
- 色: 黒
- 製品入数: 10個/袋
- メーカー代表純正(相当)
- 部品番号: P72参照

CF-2

プッシュリベット

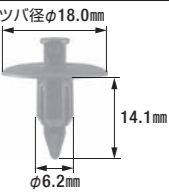

- 取付相手形状: φ6.5mm
- 取付相手板厚: 3.0mm~4.5mm
- ツバ径: φ18.0mm
- 首下長: 14.1mm
- 材質: POM
- 色: 黒
- 製品入数: 10個/袋
- メーカー代表純正(相当)
- 部品番号: P72参照

CF-3

プッシュリベット

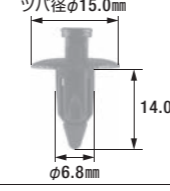

- 取付相手形状: φ7.0mm
- 取付相手板厚: 4.0mm~6.0mm
- ツバ径: φ15.0mm
- 首下長: 14.0mm
- 材質: POM
- 色: 黒
- 製品入数: 10個/袋
- メーカー代表純正(相当)
- 部品番号: P72参照

CF-4

プッシュリベット

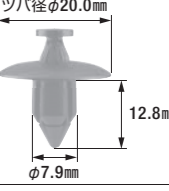

- 取付相手形状: φ8.0mm
- 取付相手板厚: 2.5mm~4.0mm
- ツバ径: φ20.0mm
- 首下長: 12.8mm
- 材質: POM
- 色: 黒
- 製品入数: 10個/袋
- メーカー代表純正(相当)
- 部品番号: P72参照

CF-5

プッシュリベット

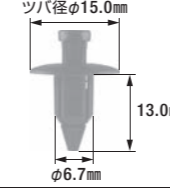

- 取付相手形状: φ6.5~7.0mm
- 取付相手板厚: 2.5mm~3.5mm
- ツバ径: φ15.0mm
- 首下長: 13.0mm
- 材質: POM
- 色: 黒
- 製品入数: 10個/袋
- メーカー代表純正(相当)
- 部品番号: P72参照

CF-6

プッシュリベット

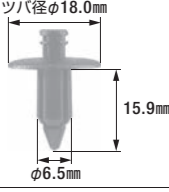

- 取付相手形状: φ6.5~7.0mm
- 取付相手板厚: 3.5mm~5.5mm
- ツバ径: φ18.0mm
- 首下長: 15.9mm
- 材質: POM
- 色: 黒
- 製品入数: 10個/袋
- メーカー代表純正(相当)
- 部品番号: P72参照

CF-7

プッシュリベット

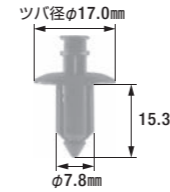

- 取付相手形状: φ7.8~8.5mm
- 取付相手板厚: 5.4mm~8.0mm
- ツバ径: φ17.0mm
- 首下長: 15.3mm
- 材質: POM
- 色: 黒
- 製品入数: 10個/袋
- メーカー代表純正(相当)
- 部品番号: P72参照

CF-8

プッシュリベット

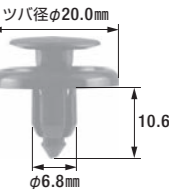

- 取付相手形状: φ7.0mm
- 取付相手板厚: 1.5mm~2.5mm
- ツバ径: φ20.0mm
- 首下長: 10.6mm
- 材質: PBT+POM
- 色: 黒
- メーカー代表純正(相当)
- 部品番号: P72参照
- 製品入数: 10個/袋

CF-9

プッシュリベット

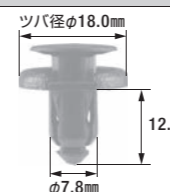

- 取付相手形状: φ8.0mm
- 取付相手板厚: 3.7mm~4.7mm
- ツバ径: φ18.0mm
- 首下長: 12.3mm
- 材質: PA6+POM
- 色: 黒
- 製品入数: 10個/袋
- メーカー代表純正(相当)
- 部品番号: P72参照

CF-10

プッシュリベット

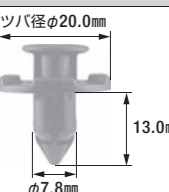

- 取付相手形状: φ8.0mm
- 取付相手板厚: 1.5mm~4.0mm
- ツバ径: φ20.0mm
- 首下長: 13.0mm
- 材質: PA6+POM
- 色: 黒
- 製品入数: 10個/袋
- メーカー代表純正(相当)
- 部品番号: P72参照

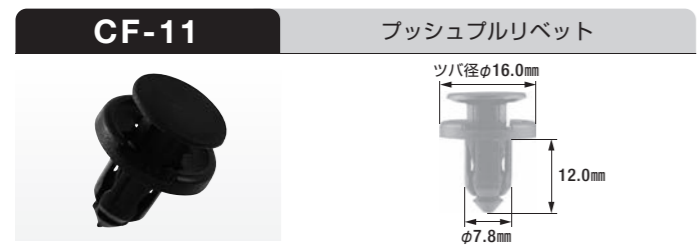

CF-11 プッシュブリベット

●取付相手形状: φ8.0mm ●首下長: 12.0mm ●製品入数: 10個/袋
 ●取付相手板厚: 4.2mm ●材質: PA66G+POM ●メーカー代表純正(相当)
 ●ツバ径: φ16.0mm ●色: 黒 ●部品番号: P72参照

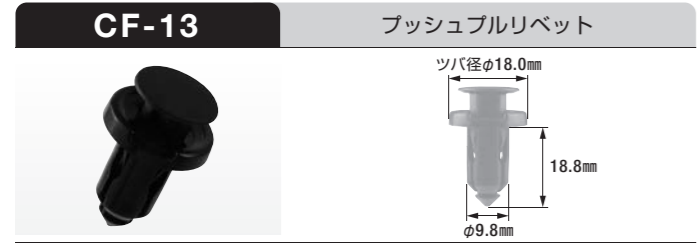

CF-13 プッシュブリベット

●取付相手形状: φ10.0mm ●首下長: 18.8mm ●製品入数: 10個/袋
 ●取付相手板厚: 4.0mm~5.5mm ●材質: PA6+POM ●メーカー代表純正(相当)
 ●ツバ径: φ18.0mm ●色: 黒 ●部品番号: P72参照

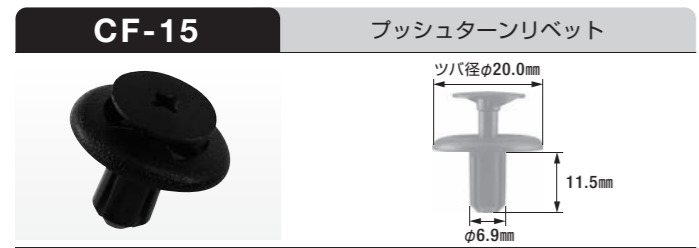

CF-15 プッシュターンリベット

●取付相手形状: φ7.0mm ●首下長: 11.5mm ●製品入数: 10個/袋
 ●取付相手板厚: 2.0mm~7.0mm ●材質: PBT+POM ●メーカー代表純正(相当)
 ●ツバ径: φ20.0mm ●色: 黒 ●部品番号: P72参照

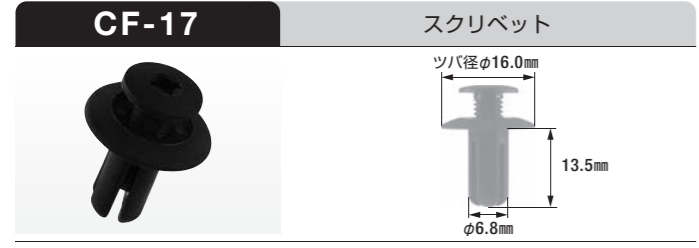

CF-17 スクリベット

●取付相手形状: φ7.0mm ●首下長: 13.5mm ●製品入数: 10個/袋
 ●取付相手板厚: 5.0mm~6.5mm ●材質: PA6 ●メーカー代表純正(相当)
 ●ツバ径: φ16.0mm ●色: 黒 ●部品番号: P72参照

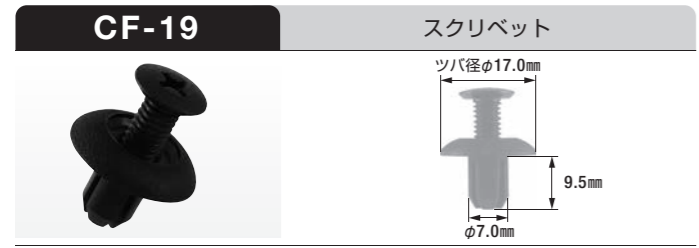

CF-19 スクリベット

●取付相手形状: φ8.5mm ●首下長: 9.5mm ●製品入数: 10個/袋
 ●取付相手板厚: 4.8mm~6.8mm ●材質: PA6 ●メーカー代表純正(相当)
 ●ツバ径: φ17.0mm ●色: 黒 ●部品番号: P72参照

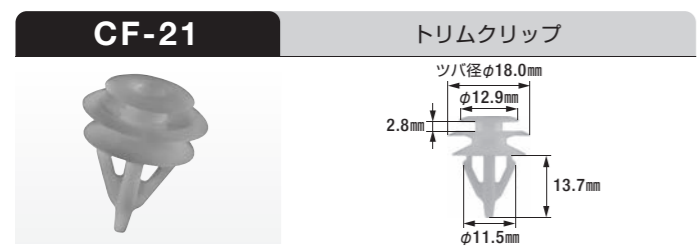

CF-21 トリムクリップ

●取付相手形状: φ8.5mm ●首下長: 13.7mm ●製品入数: 10個/袋
 ●取付相手板厚: 1.4mm ●材質: POM ●メーカー代表純正(相当)
 ●ツバ径: φ18.0mm ●色: 白色 ●部品番号: P72参照

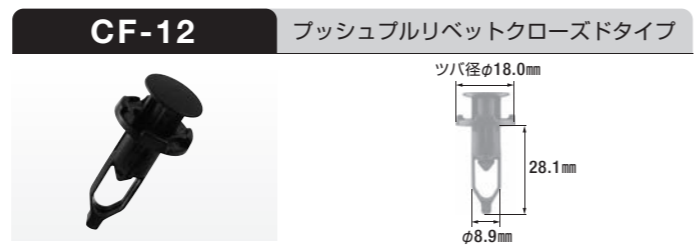

CF-12 プッシュブリベットクローズドタイプ

●取付相手形状: φ9.0mm ●首下長: 28.1mm ●製品入数: 10個/袋
 ●取付相手板厚: 4.3mm ●材質: POM ●メーカー代表純正(相当)
 ●ツバ径: φ18.0mm ●色: 黒 ●部品番号: P72参照

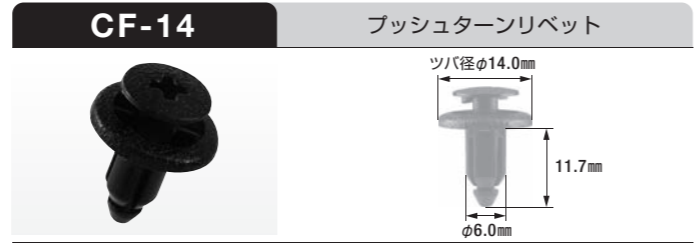

CF-14 プッシュターンリベット

●取付相手形状: φ6.0mm ●首下長: 11.7mm ●製品入数: 10個/袋
 ●取付相手板厚: 3.5mm~5.0mm ●材質: POM ●メーカー代表純正(相当)
 ●ツバ径: φ14.0mm ●色: 黒 ●部品番号: P72参照

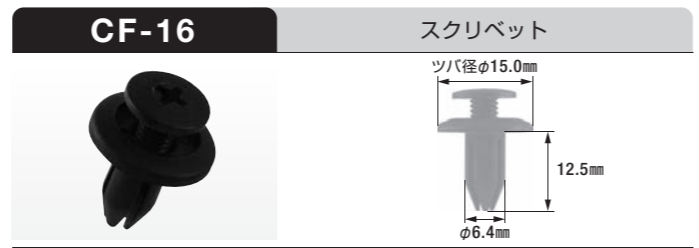

CF-16 スクリベット

●取付相手形状: φ6.2~7.0mm ●首下長: 12.5mm ●製品入数: 10個/袋
 ●取付相手板厚: 3.0mm~4.5mm ●材質: PA6 ●メーカー代表純正(相当)
 ●ツバ径: φ15.0mm ●色: 黒 ●部品番号: P72参照

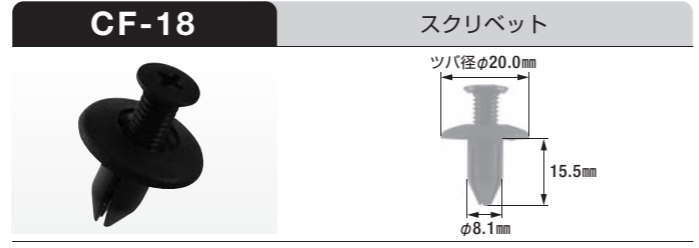

CF-18 スクリベット

●取付相手形状: φ8.2mm ●首下長: 15.5mm ●製品入数: 10個/袋
 ●取付相手板厚: 5.4mm~6.4mm ●材質: PP+PA6 ●メーカー代表純正(相当)
 ●ツバ径: φ20.0mm ●色: 黒 ●部品番号: P72参照

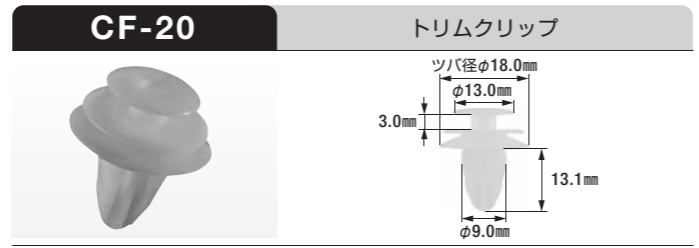

CF-20 トリムクリップ

●取付相手形状: φ8.5mm ●首下長: 13.1mm ●製品入数: 10個/袋
 ●取付相手板厚: 0.7mm~1.6mm ●材質: POM ●メーカー代表純正(相当)
 ●ツバ径: φ18.0mm ●色: 白色 ●部品番号: P72参照

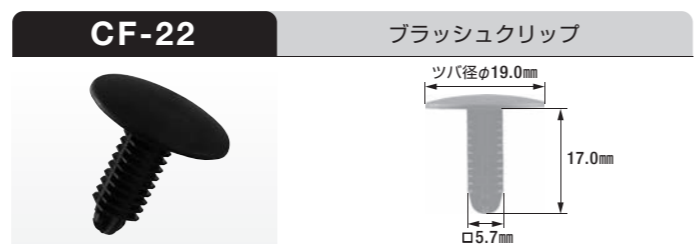

CF-22 ブラッシュクリップ

●取付相手形状: φ6.0mm ●首下長: 17.0mm ●製品入数: 10個/袋
 ●取付相手板厚: 2.0mm~10.4mm ●材質: PA6 ●メーカー代表純正(相当)
 ●ツバ径: φ19.0mm ●色: 黒 ●部品番号: P72参照

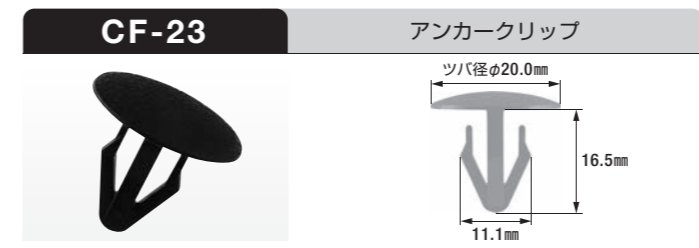

CF-23 アンカークリップ

●取付相手形状: φ7.0mm ●首下長: 16.5mm ●製品入数: 10個/袋
 ●取付相手板厚: 4.0mm~6.5mm ●材質: PA6 ●メーカー代表純正(相当)
 ●ツバ径: φ20.0mm ●色: 黒 ●部品番号: P72参照

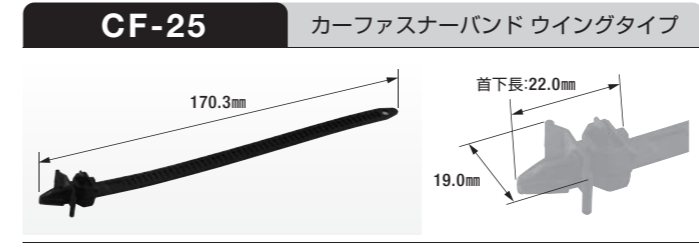

CF-25 カーファスナーバンドウイングタイプ

●取付相手形状: φ7.0mm ●首下長: 170.3mm ●色: 黒
 ●取付相手板厚: 0.7mm~2.6mm ●バンド幅: 8.0mm ●適合メーカー: 汎用
 ●クランプ可能径: φ10.0mm~40.0mm ●材質: PP ●製品入数: 20本/袋

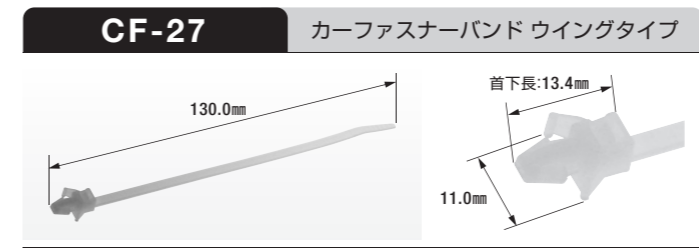

CF-27 カーファスナーバンドウイングタイプ

●取付相手形状: φ4.7mm~5.0mm ●首下長: 130.0mm ●色: 乳白色
 ●取付相手板厚: 2.3mm ●バンド幅: 3.3mm ●適合メーカー: 汎用
 ●クランプ可能径: φ1.0mm~27.0mm ●材質: 66ナイロン ●製品入数: 20本/袋

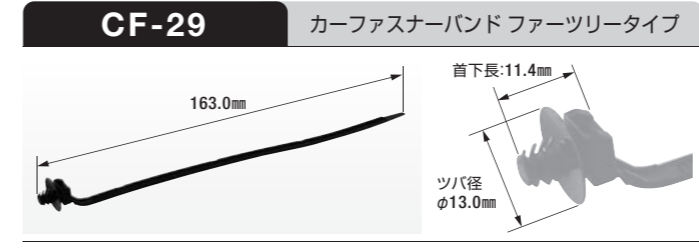

CF-29 カーファスナーバンドファーツリータイプ

●取付相手形状: φ4.5mm~5.0mm ●首下長: 163.0mm ●色: 黒
 ●取付相手板厚: 3.2mm ●バンド幅: 4.0mm ●適合メーカー: 汎用
 ●クランプ可能径: φ3.0mm~30.0mm ●材質: 66ナイロン ●製品入数: 20本/袋

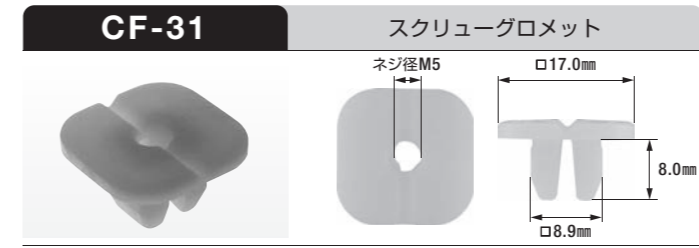

CF-31 スクリューグロメット

●取付相手形状: φ8.5mm ●首下長: 8.0mm ●製品入数: 10個/袋
 ●取付相手板厚: 0.8mm ●材質: PA6 ●メーカー代表純正(相当)
 ●ツバ径: φ17.0mm ●色: 黄色 ●部品番号: P72参照

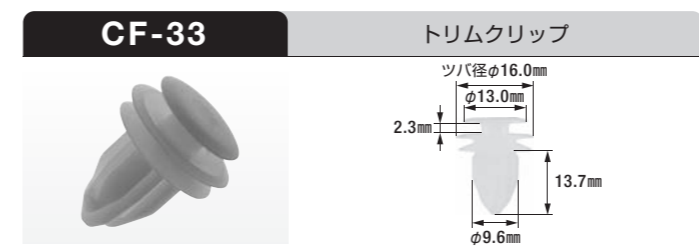

CF-33 トリムクリップ

●取付相手形状: φ8.5mm ●首下長: 13.7mm ●製品入数: 10個/袋
 ●取付相手板厚: 0.6mm~1.4mm ●材質: POM ●メーカー代表純正(相当)
 ●ツバ径: φ16.0mm ●色: 白色 ●部品番号: P72参照

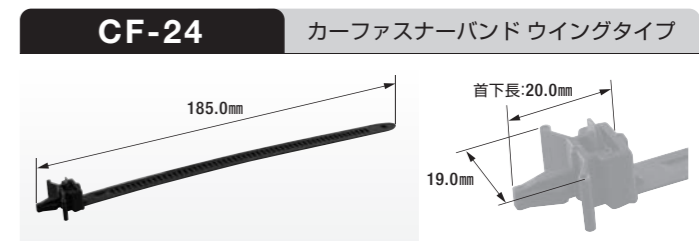

CF-24 カーファスナーバンドウイングタイプ

●取付相手形状: φ5.4mm ●首下長: 185.0mm ●色: 灰色
 ●取付相手板厚: 0.7mm~1.8mm ●バンド幅: 8.0mm ●適合メーカー: 汎用
 ●クランプ可能径: φ10.0mm~43.0mm ●材質: PA6 ●製品入数: 20本/袋

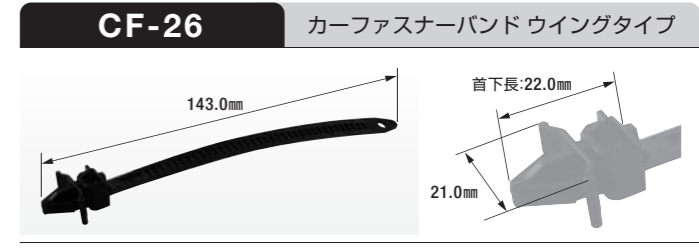

CF-26 カーファスナーバンドウイングタイプ

●取付相手形状: φ9.0mm ●首下長: 143.0mm ●色: 黒
 ●取付相手板厚: 0.7mm~2.0mm ●バンド幅: 8.0mm ●適合メーカー: 汎用
 ●クランプ可能径: φ5.0mm~30.0mm ●材質: PP ●製品入数: 20本/袋

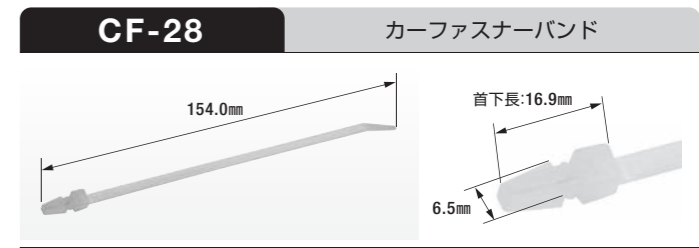

CF-28 カーファスナーバンド

●取付相手形状: φ4.5mm~5.0mm ●首下長: 154.0mm ●色: 乳白色
 ●取付相手板厚: 2.8mm ●バンド幅: 3.5mm ●適合メーカー: 汎用
 ●クランプ可能径: φ1.0mm~34.0mm ●材質: 66ナイロン ●製品入数: 20本/袋

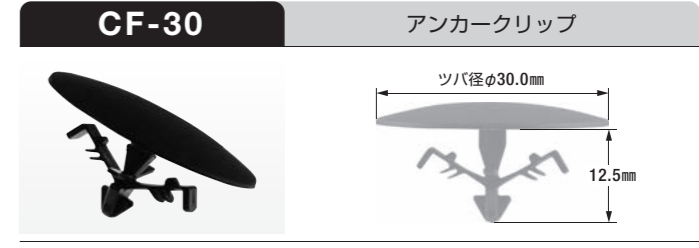

CF-30 アンカークリップ

●取付相手形状: φ7.0mm ●首下長: 12.5mm ●製品入数: 10個/袋
 ●取付相手板厚: 3.0mm ●材質: PA6 ●メーカー代表純正(相当)
 ●ツバ径: φ30.0mm ●色: 黒 ●部品番号: P72参照

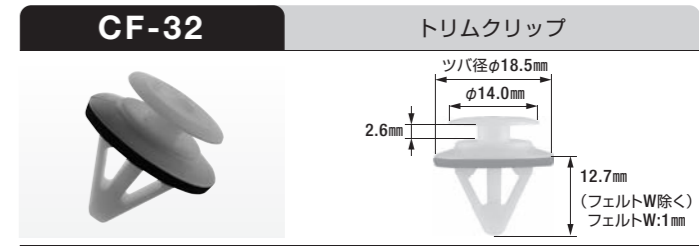

CF-32 トリムクリップ

●取付相手形状: φ10.0mm ●首下長: 12.7mm ●製品入数: 10個/袋
 ●取付相手板厚: 0.7mm~1.2mm ●材質: POM ●メーカー代表純正(相当)
 ●ツバ径: φ18.5mm ●色: 白色 ●部品番号: P72参照

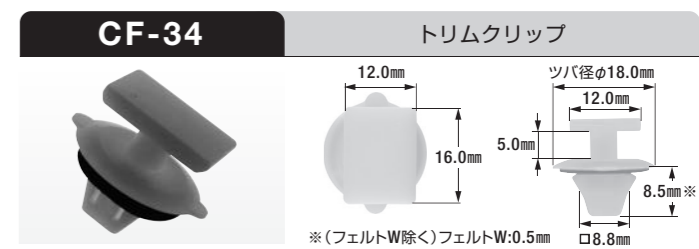

CF-34 トリムクリップ

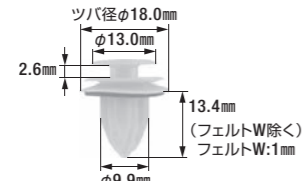

●取付相手形状: φ9.0mm ●首下長: 8.5mm ●製品入数: 10個/袋
 ●取付相手板厚: 0.7mm ●材質: POM ●メーカー代表純正(相当)
 ●ツバ径: φ18.0mm ●色: 乳白色 ●部品番号: P72参照

CF-35 トリムクリップ



- 取付相手形状: φ8.5mm
- 取付相手板厚: 0.7mm~1.6mm
- ツバ径: φ18.0mm
- 首下長: 13.4mm
- 材質: POM
- 色: 青色
- 製品入数: 10個/袋
- メーカー代表純正(相当)
- 部品番号: P72参照

CF-36 トリムクリップ



- 取付相手形状: φ8.5mm
- 取付相手板厚: 0.7mm~1.6mm
- ツバ径: φ18.0mm
- 首下長: 13.1mm
- 材質: POM
- 色: 白色
- 製品入数: 10個/袋
- メーカー代表純正(相当)
- 部品番号: P72参照

CF-37 ニフラッチ

- 取付相手形状: φ8.0mm
- 取付相手板厚: 3.0mm~5.2mm
- ツバ径: φ10.9mm
- 首下長: 9.9mm
- 材質: PA6
- 色: 黒
- 製品入数: 10個/袋
- メーカー代表純正(相当)
- 部品番号: P72参照

CF-38 プッシュブルリベット

- 取付相手形状: φ10.0mm
- 取付相手板厚: 4.7mm~7.8mm
- ツバ径: φ20.0mm
- 首下長: 13.9mm
- 材質: PBT+POM
- 色: 黒
- 製品入数: 10個/袋
- メーカー代表純正(相当)
- 部品番号: P72参照

CF-39 プッシュブルリベット

- 取付相手形状: φ10.0mm
- 取付相手板厚: 3.5mm~6.0mm
- ツバ径: φ21.0mm
- 首下長: 18.0mm
- 材質: PP-G+POM
- 色: 黒
- 製品入数: 10個/袋
- メーカー代表純正(相当)
- 部品番号: P72参照

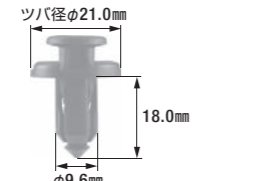
CF-40 プッシュブルリベット



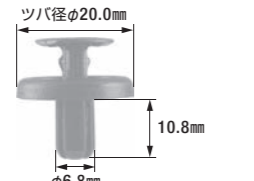

- 取付相手形状: φ15.0mm
- 取付相手板厚: 4.2mm
- ツバ径: φ22.1mm
- 首下長: 15.8mm
- 材質: POM
- 色: 黒
- 製品入数: 10個/袋
- メーカー代表純正(相当)
- 部品番号: P72参照

CF-41 プッシュブルリベット

- 取付相手形状: φ7.0mm
- 取付相手板厚: 1.8mm~5.9mm
- ツバ径: φ20.0mm
- 首下長: 10.8mm
- 材質: PBT+POM
- 色: 黒
- 製品入数: 10個/袋
- メーカー代表純正(相当)
- 部品番号: P72参照

CF-42 プッシュブルリベット

- 取付相手形状: φ7.0mm
- 取付相手板厚: 3.0mm~4.0mm
- ツバ径: φ19.0mm
- 首下長: 10.1mm
- 材質: POM
- 色: 黒
- 製品入数: 10個/袋
- メーカー代表純正(相当)
- 部品番号: P72参照

CF-43 ブラッシュクリップ

- 取付相手形状: φ5.0mm
- 取付相手板厚: 1.5mm~7.5mm
- ツバ径: φ12.0mm
- 首下長: 14.8mm
- 材質: PA6
- 色: 黒
- 製品入数: 10個/袋
- メーカー代表純正(相当)
- 部品番号: P72参照

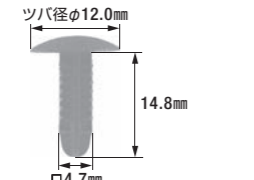
CF-44 ブラッシュクリップ



- 取付相手形状: φ7.0mm
- 取付相手板厚: 0.8mm~7.5mm
- ツバ径: φ16.0mm
- 首下長: 12.0mm
- 材質: PA6
- 色: 黒
- 製品入数: 10個/袋
- メーカー代表純正(相当)
- 部品番号: P72参照

CF-45 カーファスナーバンド ファーツリータイプ

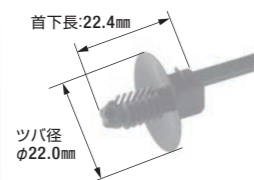
- 取付相手形状: φ6.3mm~7.1mm
- 取付相手板厚: 3.0mm~7.0mm
- クランプ可能径: φ1.5mm~31.0mm
- 全長: 170.0mm
- バンド幅: 5.0mm
- 材質: 66ナイロン
- 色: 黒
- 適合メーカー: 汎用
- 製品入数: 10本/袋

CF KIT-DX



- 質量 0.60kg
- キットサイズ (L)300mm×(W)203mm×(H)40mm

カーファスナー デラックスキット

●セット内容

品番	数量	品番	数量	品番	数量	品番	数量
CF-1	5個	CF-7	5個	CF-13	5個	CF-19	5個
CF-2	5個	CF-8	5個	CF-14	5個	CF-20	5個
CF-3	5個	CF-9	5個	CF-15	5個	CF-21	5個
CF-4	5個	CF-10	5個	CF-16	5個	CF-22	5個
CF-5	5個	CF-11	5個	CF-17	5個	CF-23	5個
CF-6	5個	CF-12	5個	CF-18	5個	ケース	1箱

その他

- コードバンド
- コードクランプ
- ライトバルブ用ハーネス



※表記の使用温度範囲(連続使用温度)は一般参考値(目安)であり、絶対値(保証値)ではありません。

ECC-100N コードバンド(標準タイプ)

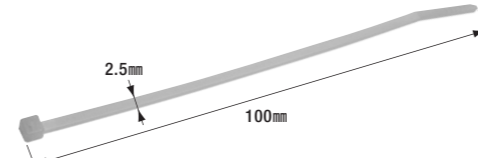

- 材質: 66ナイロン
- 色: 自然色
- 結束範囲径: φ1.6mm~φ20.0mm
- 使用温度範囲: -40~85℃
- 製品入数: 100本/袋

ECC-100BN コードバンド(耐候タイプ)

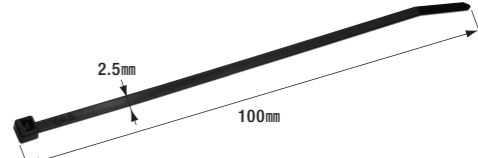

- 材質: 66ナイロン
- 色: 黒
- 結束範囲径: φ1.6mm~φ20.0mm
- 使用温度範囲: -40~105℃
- 製品入数: 100本/袋

ECC-150N コードバンド(標準タイプ)

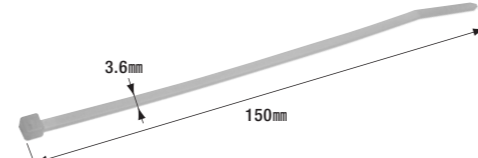

- 材質: 66ナイロン
- 色: 自然色
- 結束範囲径: φ5.0mm~φ35.0mm
- 使用温度範囲: -40~85℃
- 製品入数: 50本/袋

ECC-150BN コードバンド(耐候タイプ)

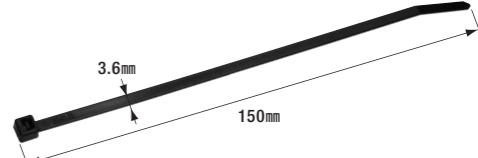

- 材質: 66ナイロン
- 色: 黒
- 結束範囲径: φ5.0mm~φ35.0mm
- 使用温度範囲: -40~105℃
- 製品入数: 50本/袋

ECC-190N コードバンド(標準タイプ)

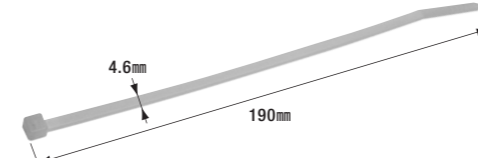

- 材質: 66ナイロン
- 色: 自然色
- 結束範囲径: φ5.0mm~φ45.0mm
- 使用温度範囲: -40~85℃
- 製品入数: 50本/袋

ECC-190BN コードバンド(耐候タイプ)

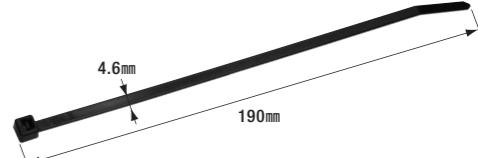

- 材質: 66ナイロン
- 色: 黒
- 結束範囲径: φ5.0mm~φ45.0mm
- 使用温度範囲: -40~105℃
- 製品入数: 50本/袋

ECC-250N コードバンド(標準タイプ)

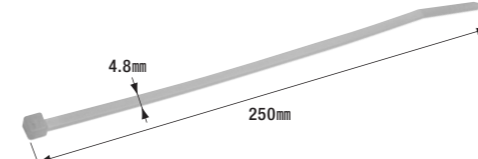

- 材質: 66ナイロン
- 色: 自然色
- 結束範囲径: φ5.0mm~φ60.0mm
- 使用温度範囲: -40~85℃
- 製品入数: 20本/袋

ECC-250BN コードバンド(耐候タイプ)

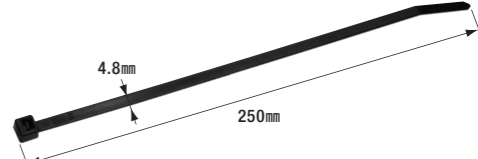

- 材質: 66ナイロン
- 色: 黒
- 結束範囲径: φ5.0mm~φ60.0mm
- 使用温度範囲: -40~105℃
- 製品入数: 20本/袋

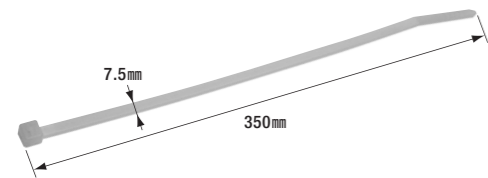
ECC-350N コードバンド(標準タイプ)

- 材質:66ナイロン
- 色:自然色
- 結束範囲径:φ5.0mm~φ90.0mm
- 使用温度範囲:-40~85℃
- 製品入数:10本/袋

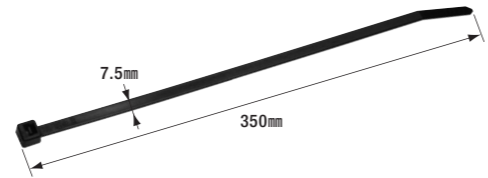
ECC-350BN コードバンド(耐候タイプ)

- 材質:66ナイロン
- 色:黒
- 結束範囲径:φ5.0mm~φ90.0mm
- 使用温度範囲:-40~105℃
- 製品入数:10本/袋

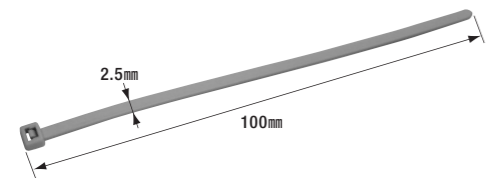
ECC-100W コードバンド(耐候・耐熱タイプ)

- 材質:66ナイロン
- 色:アイボリー
- 結束範囲径:φ1.6mm~φ20.0mm
- 使用温度範囲:-40~105℃
- 製品入数:50本/袋

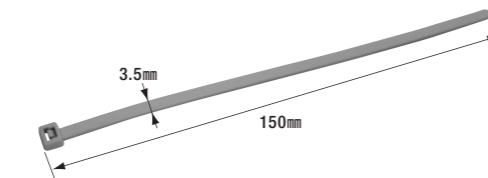
ECC-150W コードバンド(耐候・耐熱タイプ)

- 材質:66ナイロン
- 色:アイボリー
- 結束範囲径:φ1.6mm~φ20.0mm
- 使用温度範囲:-40~105℃
- 製品入数:50本/袋

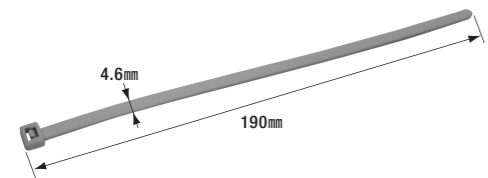
ECC-190W コードバンド(耐候・耐熱タイプ)

- 材質:66ナイロン
- 色:アイボリー
- 結束範囲径:φ5.0mm~φ45.0mm
- 使用温度範囲:-40~105℃
- 製品入数:50本/袋

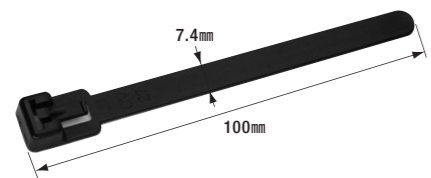
ECC-100RE コードバンド(仮止め用(再結束)タイプ)

- 材質:66ナイロン
- 色:黒
- 結束範囲径:φ5.0mm~φ20.0mm
- 使用温度範囲:-40~85℃
- 製品入数:20本/袋

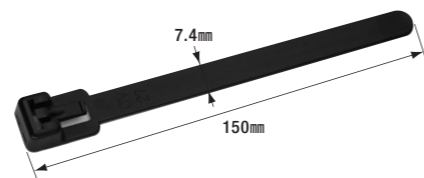
ECC-150RE コードバンド(仮止め用(再結束)タイプ)

- 材質:66ナイロン
- 色:黒
- 結束範囲径:φ8.0mm~φ35.0mm
- 使用温度範囲:-40~85℃
- 製品入数:20本/袋

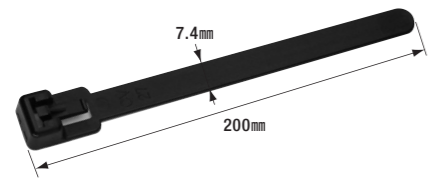
ECC-200RE コードバンド(仮止め用(再結束)タイプ)

- 材質:66ナイロン
- 色:黒
- 結束範囲径:φ8.0mm~φ50.0mm
- 使用温度範囲:-40~85℃
- 製品入数:20本/袋

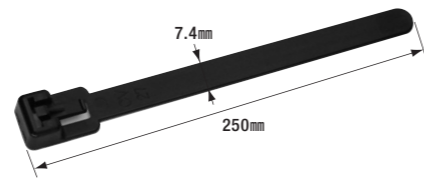
ECC-250RE コードバンド(仮止め用(再結束)タイプ)

- 材質:66ナイロン
- 色:黒
- 結束範囲径:φ8.0mm~φ70.0mm
- 使用温度範囲:-40~85℃
- 製品入数:20本/袋

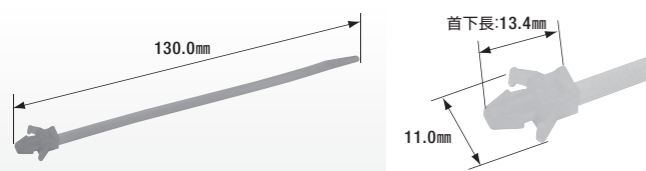
ECC-130P コードバンド(押し込みタイプ)

- 適合穴径:φ4.7mm~φ5.0mm
- 板厚:2.3mm
- クランプ可能径:φ1.0mm~φ27.0mm
- 材質:66ナイロン
- 色:乳白
- 使用温度範囲:-40~85℃
- 製品入数:10本/袋

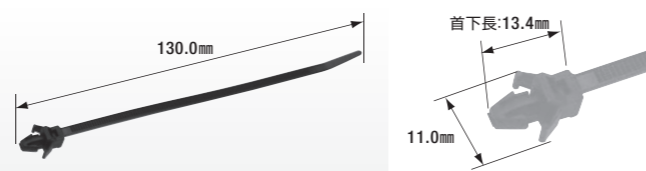
ECC-130PB コードバンド(押し込みタイプ・耐候タイプ)

- 適合穴径:φ4.7mm~φ5.0mm
- 板厚:2.3mm
- クランプ可能径:φ1.0mm~φ27.0mm
- 材質:66ナイロン
- 色:黒
- 使用温度範囲:-40~85℃
- 製品入数:10本/袋

ECC-1P コードクランプ

- 材質:スチール
- メッキ:クロメート
- 製品入数:50個/袋

ECC-2P コードクランプ

- 材質:スチール
- メッキ:クロメート
- 製品入数:50個/袋

ECC-2B コードクランプ

- 材質:スチール
- メッキ:黒色クロメート
- 製品入数:50個/袋

ECC-3P コードクランプ

- 材質:スチール
- メッキ:クロメート
- 製品入数:50個/袋

ECC-3B コードクランプ

- 材質:スチール
- メッキ:黒色クロメート
- 製品入数:50個/袋

ECC-3SP コードクランプ

- 材質:ステンレス
- 製品入数:50個/袋

LH 4N

ライトバルブ用ハーネス

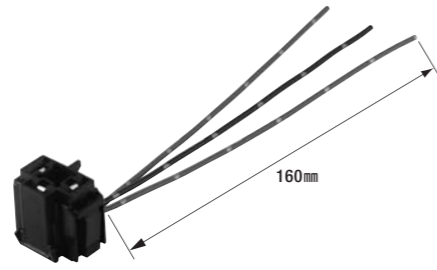

- H4 バルブ用
- 電線サイズ：AVSS1.25mm²
- 製品入数：5本/袋

LHB 3N

ライトバルブ用ハーネス



- HB3 バルブ用
- 電線サイズ：AV2.00mm²
- 製品入数：3本/袋

LHB 4N

ライトバルブ用ハーネス

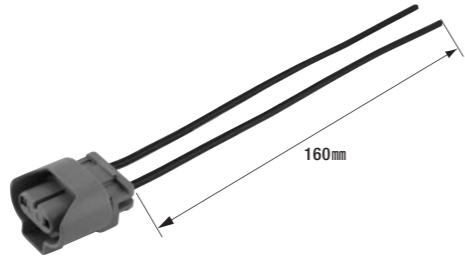

- HB 4 バルブ用
- 電線サイズ：AV2.00mm²
- 製品入数：3本/袋

LH 1N

ライトバルブ用ハーネス

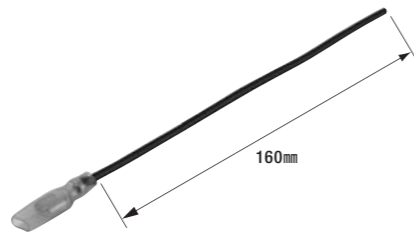

- H1・H7 バルブ用
- 電線サイズ：AV2.00mm²
- 製品入数：5本/袋

LH 11N

ライトバルブ用ハーネス

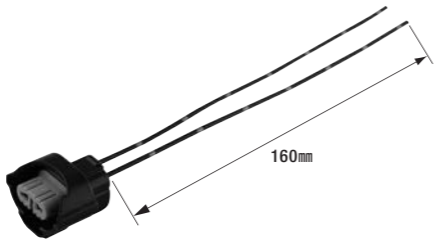

- H8・H11 バルブ用
- 電線サイズ：AVSS1.25mm²
- 製品入数：3本/袋

工具

- 圧着工具
- ケーブルカッター
- 端子引抜き工具

⚠️注意 適用電線及び適用ターミナル以外の圧着については十分な性能が得られません。必ずターミナルの適用工具欄をご参照の上、圧着工具をお求めください。
※工具写真の長さは、ハンドルを締めたときのハンドル開き幅を示しています。D-19N および D-20N については、工具ヘッドの大きさを示しています。

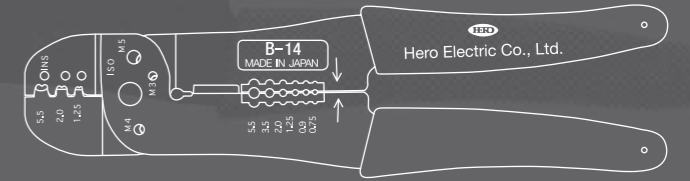

B-14

圧着工具

1.25 / 2.00 / 5.50 (mm)



- 圧着範囲：1.25mm²~5.50mm²
- 全長：210mm
- 質量：0.23kg

BL-255

圧着工具

2.00-5.50 (mm)



- 圧着範囲：2.00mm²~5.50mm²
- 全長：297mm
- 質量：0.57kg
- ラチェット開放治具付

M100A

圧着工具(絶縁被覆端子用工具)

1.25 / 2.0 / 5.5 (mm)

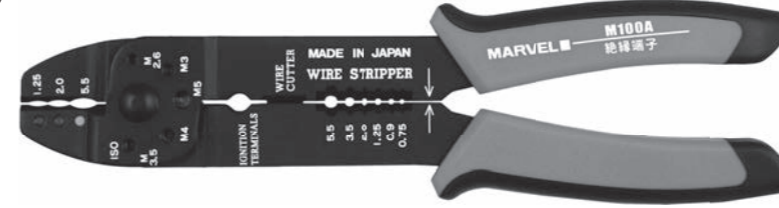

- 圧着範囲：1.25mm²~5.50mm²
- 全長：225mm
- 質量：0.24kg

MH-8

圧着工具

1.25 / 2.0 / 5.5 / 8.0 (mm)



- 圧着範囲：1.25mm²~8.00mm²
- 全長：235mm
- 質量：0.385kg

MH-38

圧着工具

8.0 / 14.0 / 22.0 / 38.0 (mm)



- 圧着範囲：8.00mm²~38.00mm²
- 全長：334mm
- 質量：0.686kg

NH-64

防水型端子圧着工具

1.25 / 2.0 (mm)



- 圧着範囲: 1.25mm²~2.00mm²
- 全長: 180mm
- 質量: 0.255kg

D-19N

簡易圧着工具



62mm

- 圧着範囲: 8.00mm²~38.00mm²
- 全長: 165mm
- 質量: 0.35kg
- 最大トルク: 29.4N・m

D-20N

簡易圧着工具



62mm

- 圧着範囲: 38.00mm²~60.00mm²
- 全長: 165mm
- 質量: 0.34kg
- 最大トルク: 29.4N・m

EP-150A

圧着工具(油圧式)



140mm

- 圧着範囲: 14.00mm²~150.00mm²
- 全長: 505mm
- 質量: 4.20kg

KC-60

ケーブルカッター



47mm

- 最大切断面積: 60.00mm²
- 全長: 235mm
- 質量: 0.365kg

FR-150

端子引抜き工具



- 材質: 炭素工具鋼
- 全長: 125mm
- 質量: 0.03kg
- 赤・緑工具各1本入り1セット

※本製品をご使用の際は、巻頭「FR-150」の施工ガイドをご参照願います。

索引
バッテリー関連
ターミナル & コネクタ
ターミナル & コネクタ (防水)
先開端子
丸形端子
各種端子
チューブ類
ヒューズ類
カーファスナー
その他
工具
各種キット / パーツ索引
バッテリー関連
ターミナル & コネクタ
ターミナル & コネクタ (防水)
先開端子
丸形端子
各種端子
チューブ類
ヒューズ類
カーファスナー
その他
工具
各種キット / パーツ

各種キット

- バッテリーターミナルキット
- ターミナルキット
- 防水ターミナルキット
- ターミナルボックスキット



DT-19N KIT

簡易ツール バッテリーターミナルキット



●キット内容

品番	数量	品番	数量
DTPL-1S	2個	DR8-8	2個
DTPL-2S	2個	DTAB312	10個
DTPS-1S	2個	DVCP-22R&B(赤・黒)	各1個
DTPS-2S	2個	DVC-50R&B(赤・黒)	各1個
DCPL38-1	2個	DVS-8(赤・黒)	各2個
DCPL38-2	2個	DVS-14(赤・黒)	各2個
DCPS22-1	2個	DVS-22(赤・黒)	各2個
DCPS22-2	2個	DVS-38(赤・黒)	各2個
DR38-8	2個	D-19N	1丁
DR22-8	2個	RP-300	1箱
DR14-8	2個		

- 質量:1.82kg
- キットサイズ:(L)300mm×(W)200mm×(H)62mm

DT-20N TOOL KIT

簡易ツール バッテリーターミナルキット



●キット内容

品番	数量
DCPL60-1	1個
DCPL60-2	1個
DCPL38-1	1個
DCPL38-2	1個
D-20N	1丁
S-BOX	1箱

- 質量:1.18kg
- キットサイズ:(L)300mm×(W)85mm×(H)43mm

DT-19N TOOL KIT

簡易ツール バッテリーターミナルキット



●キット内容

品番	数量
DCPL38-1	1個
DCPL38-2	1個
DCPS22-1	1個
DCPS22-2	1個
DTAB312	10個
D-19N	1丁
PC210BOX	1箱

- 質量:0.67kg
- キットサイズ:(L)210mm×(W)110mm×(H)43mm

BL-255 KIT

ターミナルキット



●キット内容

品番	数量	品番	数量
B-49	100個	BL-255	1丁
B-66	100個	S-BOX	1箱
BLA-106	100個		
BLA-108	100個		
BLA-206	100個		
BLE-106	100個		

- 質量:1.32kg
- セットサイズ:(L)300mm×(W)85mm×(H)43mm

B-14 DX KIT

ターミナルキット



●キット内容

品番	数量	品番	数量
B-1	100個	B-16	100個
B-2	100個	B-17	50個
B-3	100個	B-21	100個
B-4	100個	B-22	100個
B-5S	100個	B-48	100個
B-100S	100個	B-14	1丁
B-9	100個	RP-300	1箱
B-10	100個		

- 質量:1.47kg
- キットサイズ:(L)300mm×(W)200mm×(H)62mm

B-14 STD KIT

ターミナルキット



●キット内容

品番	数量	品番	数量
B-1	20個	B-10	20個
B-2	20個	B-21	20個
B-3	20個	B-22	20個
B-4	20個	B-37R	1組
B-5S	20個	B-48	20個
B-100S	20個	B-14	1丁
B-99	2組	B-15	1箱
B-9	20個		

- 質量:0.60kg
- キットサイズ:(L)260mm×(W)145mm×(H)27mm

索引

バッテリー関連

ターミナル&コネクタ

ターミナル&コネクタ(防水)

先開端子

丸形端子

各種端子

チューブ類

ヒューズ類

カーファスナー

その他

工具

各種キット/パーツ

索引

バッテリー関連

ターミナル&コネクタ

ターミナル&コネクタ(防水)

先開端子

丸形端子

各種端子

チューブ類

ヒューズ類

カーファスナー

その他

工具

各種キット/パーツ

索引

バッテリー関連

ターミナル&コネクタ

ターミナル&コネクタ(防水)

先開端子

丸形端子

各種端子

チューブ類

ヒューズ類

カーファスナー

その他

工具

各種キット/パーツ

索引

バッテリー関連

ターミナル&コネクタ

ターミナル&コネクタ(防水)

先開端子

丸形端子

各種端子

チューブ類

ヒューズ類

カーファスナー

その他

工具

各種キット/パーツ

索引

バッテリー関連

ターミナル&コネクタ

ターミナル&コネクタ(防水)

先開端子

丸形端子

各種端子

チューブ類

ヒューズ類

カーファスナー

その他

工具

各種キット/パーツ

索引

バッテリー関連

ターミナル&コネクタ

ターミナル&コネクタ(防水)

先開端子

丸形端子

各種端子

チューブ類

ヒューズ類

カーファスナー

その他

工具

各種キット/パーツ

索引

バッテリー関連

ターミナル&コネクタ

ターミナル&コネクタ(防水)

先開端子

丸形端子

各種端子

チューブ類

ヒューズ類

カーファスナー

その他

工具

各種キット/パーツ

索引

バッテリー関連

ターミナル&コネクタ

ターミナル&コネクタ(防水)

先開端子

丸形端子

各種端子

チューブ類

ヒューズ類

カーファスナー

その他

工具

各種キット/パーツ

索引

バッテリー関連

ターミナル&コネクタ

ターミナル&コネクタ(防水)

先開端子

丸形端子

各種端子

チューブ類

ヒューズ類

カーファスナー

その他

工具

各種キット/パーツ

索引

バッテリー関連

ターミナル&コネクタ

ターミナル&コネクタ(防水)

先開端子

丸形端子

各種端子

チューブ類

ヒューズ類

カーファスナー

その他

工具

各種キット/パーツ

索引

バッテリー関連

ターミナル&コネクタ

ターミナル&コネクタ(防水)

先開端子

丸形端子

各種端子

チューブ類

ヒューズ類

カーファスナー

その他

工具

各種キット/パーツ

索引

バッテリー関連

ターミナル&コネクタ

ターミナル&コネクタ(防水)

先開端子

丸形端子

各種端子

チューブ類

ヒューズ類

カーファスナー

その他

工具

各種キット/パーツ

索引

バッテリー関連

ターミナル&コネクタ

ターミナル&コネクタ(防水)

先開端子

丸形端子

各種端子

チューブ類

ヒューズ類

カーファスナー

その他

工具

各種キット/パーツ

索引

バッテリー関連

ターミナル&コネクタ

ターミナル&コネクタ(防水)

先開端子

丸形端子

各種端子

チューブ類

ヒューズ類

カーファスナー

その他

工具

各種キット/パーツ

索引

バッテリー関連

ターミナル&コネクタ

ターミナル&コネクタ(防水)

先開端子

丸形端子

各種端子

チューブ類

ヒューズ類

カーファスナー

その他

工具

各種キット/パーツ

索引

バッテリー関連

ターミナル&コネクタ

ターミナル&コネクタ(防水)

先開端子

丸形端子

各種端子

チューブ類

ヒューズ類

カーファスナー

その他

工具

各種キット/パーツ

索引

バッテリー関連

ターミナル&コネクタ

ターミナル&コネクタ(防水)

先開端子

丸形端子

各種端子

チューブ類































ヒューズ類































カーファスナー

その他

工具

カーファスナー 製品全体写真

CF-1 プッシュリベット	CF-2 プッシュリベット	CF-3 プッシュリベット	CF-4 プッシュリベット	CF-5 プッシュリベット
 	 	 	 	 
CF-6 プッシュリベット	CF-7 プッシュリベット	CF-8 プッシュブルリベット	CF-9 プッシュブルリベット	CF-10 プッシュブルリベット
 	 	 	 	 
CF-11 プッシュブルリベット	CF-13 プッシュブルリベット	CF-38 プッシュブルリベット	CF-39 プッシュブルリベット	CF-40 プッシュブルリベット
 	 	 	 	 

CF-41 プッシュブルリベット	CF-42 プッシュブルリベット	CF-12 プッシュブルリベット クローズドタイプ	CF-14 プッシュターンリベット	CF-15 プッシュターンリベット
 	 	 	 	 
CF-16 スクリベット	CF-17 スクリベット	CF-18 スクリベット	CF-19 スクリベット	CF-20 トリムクリップ
 	 	 	 	 
CF-21 トリムクリップ	CF-32 トリムクリップ	CF-33 トリムクリップ	CF-34 トリムクリップ	CF-35 トリムクリップ
 	 	 	 	 

索引
バッテリー関連
ターミナル&コネクタ
ターミナル&コネクタ(防水)
先開端子
丸形端子
各種端子
チューブ類
ヒューズ類
カーファスナー
製品全体写真
その他
工具
各種キット/パーツ

索引
バッテリー関連
ターミナル&コネクタ
ターミナル&コネクタ(防水)
先開端子
丸形端子
各種端子
チューブ類
ヒューズ類
カーファスナー
製品全体写真
その他
工具
各種キット/パーツ

カーファスナー 製品全体写真

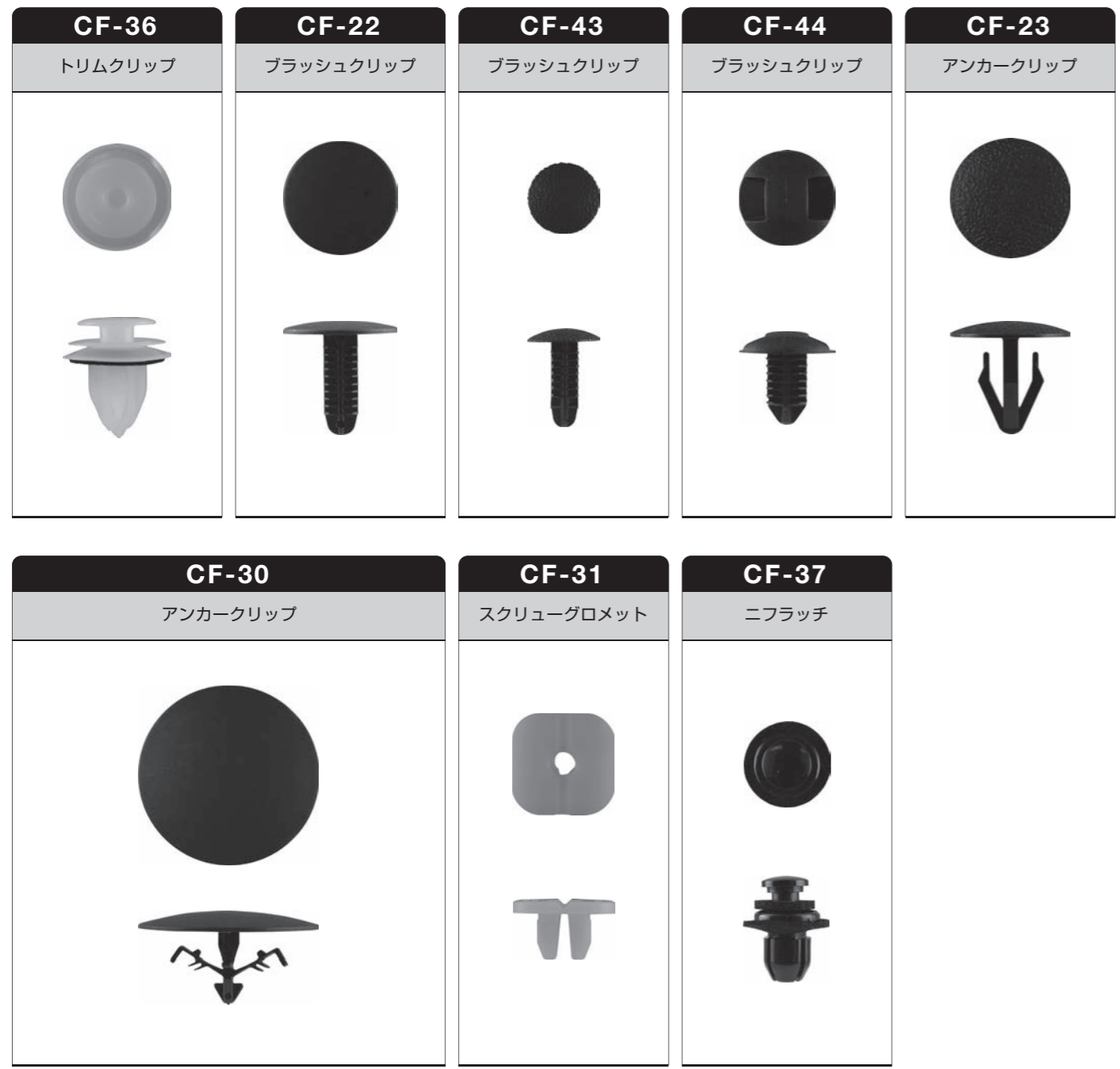

バッテリーターミナルの選び方

ポールのサイズ

自動車用バッテリーの電極はプラス極(太)およびマイナス極(細)から構成され、ポールサイズは大ポール(Dタイプ)と小ポール(Bタイプ)の計2種類があります。

参考 国産車用バッテリー(鉛蓄電池)の形式記号から、適合するバッテリーターミナルを選定する方法について

(例) **40B19R**

↓

適合バッテリーターミナルは
小ポール[S] (Bタイプ端子)

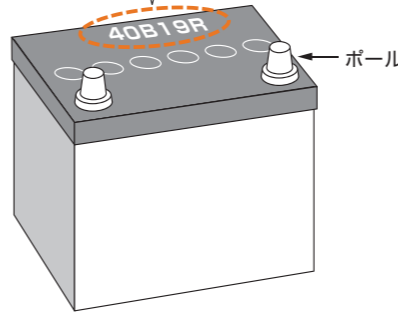

バッテリーターミナルの適合サイズは国産車用バッテリー(鉛蓄電池)の形式記号内の「アルファベットA~H」から選定が可能です。(単位:mm)

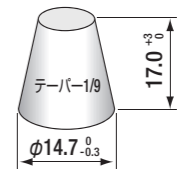
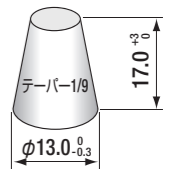
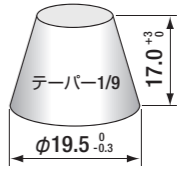
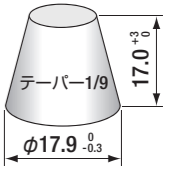
国産車用バッテリー(鉛蓄電池)形式記号※	適合バッテリーターミナル	国産車用バッテリー(鉛蓄電池)ポールサイズ形状	
		(+)極	(-)極
B	小ポール[S] (Bタイプ端子)用	 テーパー1/9 17.0 ^{+0.0} φ14.7 ^{0.0} _{-0.3}	 テーパー1/9 17.0 ^{+0.0} φ13.0 ^{0.0} _{-0.3}
C	大ポール[L] (Dタイプ端子)用	 テーパー1/9 17.0 ^{+0.0} φ19.5 ^{0.0} _{-0.3}	 テーパー1/9 17.0 ^{+0.0} φ17.9 ^{0.0} _{-0.3}
D			
E			
F			
G			
H			

※ Aについては二輪車用のため上記リストから除外

*ヒーロー電機製のバッテリーターミナルは、プラスを○-1(1S)・マイナスを○-2(2S)と表示し、DタイプをL(大)・BタイプをS(小)と製品表記をさせて頂いております。

配線との接続タイプ

ヒーロー電機製のバッテリーターミナルは、「圧着タイプ」、「変換タイプ」、「ボルトタイプ」、「マルチ型タイプ」の計4種類があります。「圧着タイプ」のバッテリーターミナルは、バッテリーターミナルに直接電線を通し、圧着工具(簡易圧着工具D-19N/D-20N、およびEP-150A)を用いてターミナルと電線を圧着の上、バッテリー(鉛蓄電池)本体に装着いたします。

「変換タイプ」は車両側のバッテリーターミナルを一切取り替えることなく、ポールサイズの異なるバッテリー(鉛蓄電池)に交換が可能なくアダプター<の役目を果たします。「ボルトタイプ」、「マルチ型タイプ」の各バッテリーターミナルは、丸形端子(DRシリーズ)を併用してバッテリー(鉛蓄電池)本体に装着いたします。



⚠ 上記カーファスナー各製品全体写真は2018年11月現在のものとなります。また、各製品写真共に実寸大とは異なりますので、予めのご了承をお願いいたします。

ボルトタイプのバッテリーターミナルに適合する丸形端子

ボルトタイプのバッテリーターミナルに丸形端子を装着する場合には、バッテリーターミナルの縦ボルトサイズ、および丸形端子の適合ボルト穴径を確認の上、使用する電線サイズに合った丸形端子を装着してください。

ボルトタイプのバッテリーターミナル	
材質	無酸素銅 (OFC)
仕様	ボルトタイプ
品番	DTPL-1S、DTPL-2S、DTPS-1S、DTPS-2S DTPL-1SK、DTPL-2SK、DTPS-1SK、DTPS-2SK



※「ボルトタイプ・イオニスコート/SK仕様」は製品化予定 DTPL-1SK

ボルトタイプのバッテリーターミナル	
材質	無酸素銅 (OFC)
仕様	ボルトタイプ (マルチ型)
品番	DMPL-1、DMPL-2、DMPS-1、DMPS-2

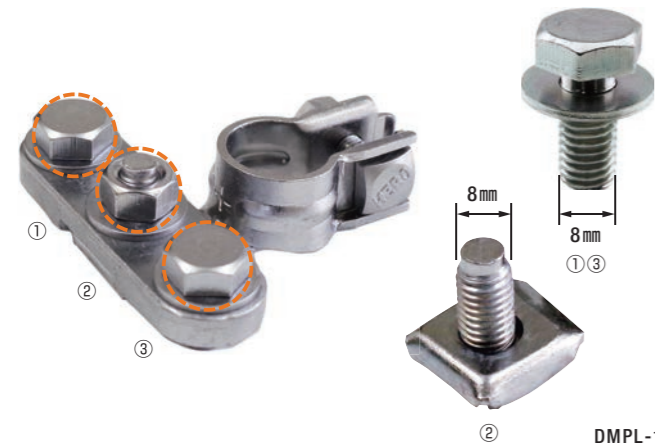

ボルトタイプのバッテリーターミナル	
材質	無酸素銅 (OFC)
仕様	ボルトタイプ
品番	DTPL 24K SET、DTPS 24K SET



DTPL 24K SET (+極用)

適合する丸形端子

オープンバレル丸形端子

品番	適用電線 (mm)
BLA-108	0.50 ~ 1.25
BLA-208	1.25 ~ 2.00

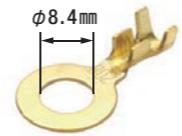

BLA-208

クローズドバレル丸形端子

品番	電線抱合範囲 (mm)
DR1.25-8	0.25 ~ 1.65
DR2-8	1.04 ~ 2.63
DR3.5-8	2.63 ~ 4.60
DR5.5-8	2.63 ~ 6.64
DR8-8	6.64 ~ 10.52
DR14-8	10.52 ~ 16.78
DR22-8	16.78 ~ 26.66
DR38-8	26.66 ~ 42.42
DR60-8	42.42 ~ 60.57
DR80-8	76.28 ~ 96.30

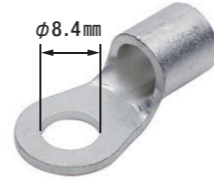

DR22-8

オープンバレル丸形端子

品番	適用電線 (mm)
BLA-108	0.50 ~ 1.25
BLA-208	1.25 ~ 2.00

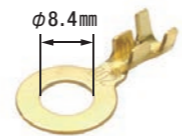

BLA-208

クローズドバレル丸形端子

品番	電線抱合範囲 (mm)
DR1.25-8	0.25 ~ 1.65
DR2-8	1.04 ~ 2.63
DR3.5-8	2.63 ~ 4.60
DR5.5-8	2.63 ~ 6.64
DR8-8	6.64 ~ 10.52
DR14-8	10.52 ~ 16.78
DR22-8	16.78 ~ 26.66
DR38-8	26.66 ~ 42.42
DR60-8	42.42 ~ 60.57
DR80-8	76.28 ~ 96.30

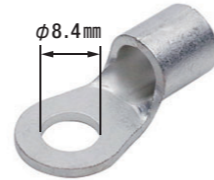

DR22-8

クローズドバレル丸形端子

品番	適用電線 (mm)
DR8-8-24K	6.64 ~ 10.52
DR14-8-24K	10.52 ~ 16.78
DR22-8-24K	16.78 ~ 26.66

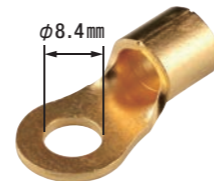

DR22-8-24K

ボルトタイプのバッテリーターミナル

ボルトタイプのバッテリーターミナル	
材質	黄銅 鋳物
仕様	ボルトタイプ
品番	DTBL300-1、DTBL300-2



DTBL300-1

ボルトタイプのバッテリーターミナル	
材質	黄銅 鋳物
仕様	ボルトタイプ
品番	DBA-1、DBA-2



DBA-1

ボルトタイプのバッテリーターミナル	
材質	黄銅 鋳物
仕様	ボルトタイプ
品番	DTBL308-1、DTBL308-2



DTBL308-1

適合する丸形端子

オープンバレル丸形端子

品番	適用電線 (mm)
BLA-210	1.25 ~ 2.00



BLA-210

クローズドバレル丸形端子

品番	電線抱合範囲 (mm)
DR2-10	1.04 ~ 2.63
DR3.5-10	2.63 ~ 4.60
DR5.5-10	2.63 ~ 6.64
DR8-10	6.64 ~ 10.52
DR14-10	10.52 ~ 16.78
DR22-10	16.78 ~ 26.66
DR38-10	26.66 ~ 42.42
DR60-10	42.42 ~ 60.57
DR80-10	76.28 ~ 96.30

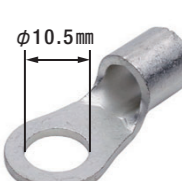

DR22-10

オープンバレル丸形端子

品番	適用電線 (mm)
BLA-210	1.25 ~ 2.00

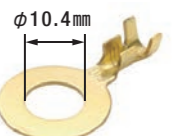

BLA-210

クローズドバレル丸形端子

品番	電線抱合範囲 (mm)
DR2-10	1.04 ~ 2.63
DR3.5-10	2.63 ~ 4.60
DR5.5-10	2.63 ~ 6.64
DR8-10	6.64 ~ 10.52
DR14-10	10.52 ~ 16.78
DR22-10	16.78 ~ 26.66
DR38-10	26.66 ~ 42.42
DR60-10	42.42 ~ 60.57
DR80-10	76.28 ~ 96.30



DR22-10

オープンバレル丸形端子

品番	適用電線 (mm)
BLA-108	0.50 ~ 1.25
BLA-208	1.25 ~ 2.00

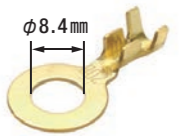

BLA-208

クローズドバレル丸形端子

品番	電線抱合範囲 (mm)
DR1.25-8	0.25 ~ 1.65
DR2-8	1.04 ~ 2.63
DR3.5-8	2.63 ~ 4.60
DR5.5-8	2.63 ~ 6.64
DR8-8	6.64 ~ 10.52
DR14-8	10.52 ~ 16.78
DR22-8	16.78 ~ 26.66
DR38-8	26.66 ~ 42.42
DR60-8	42.42 ~ 60.57
DR80-8	76.28 ~ 96.30



DR22-8

参考 丸形端子(クローズドバレル)の電線抱合(ほうごう)範囲の捉え方について

使用する電線(燃線)の抱合範囲に合致する丸形端子を選択します。

※丸形端子(クローズドバレル)には、それぞれ使用可能な電線サイズの抱合範囲がJIS規格で制定されております。

DR1.25-6
電線抱合範囲(燃線)※
0.25 mm² ~ 1.65 mm²

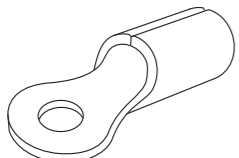

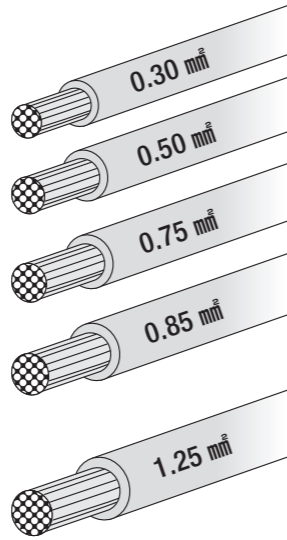

DR2-6
電線抱合範囲(燃線)※
1.04 mm² ~ 2.63 mm²

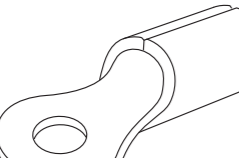

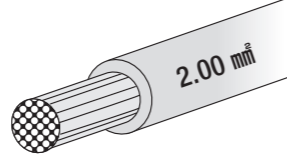





電線(燃線)1.25mm²については両方の丸形端子も使用できます。

! 電線抱合範囲以下の電線に使用した場合には「電線抜け」、ならびに電線抱合範囲以上の電線を使用した場合には「電線切れ」の原因になります。
※電線サイズの合計が抱合範囲内であれば複数の電線を同時に圧着することも可能です。(但し、同種・同サイズの電線に限ります。)

電線の太さ

一般的にバッテリーケーブルに使用される自動車低圧電線(AV)の太さは14mm²から60mm²の幅があり、それぞれに適したターミナルや丸形端子を選びます。

A:自動車用低圧電線 V:ビニル

自動車用低圧電線(AV)寸法表					
原寸大図	呼びsq(スクエア)	導体外径※1 φ(mm)	仕上り外径※1 φ(mm)	許容電流※2 (A)	
	15(14)	4.8	7.0	94	
	20(22)	6.0	8.2	121	
	30	8.0	10.8	168	
	40(38)	8.6	11.4	188	
	60	10.4	13.6	244	

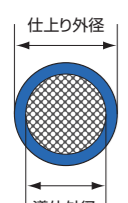

※1.電線メーカー、線種によって外径は多少異なります。 ※2.導体最高許容温度80℃、周囲温度40度(JASO D 609による)
※3.車種、仕様、用途によりましては上記記載の限りではございません。

バッテリーターミナルの交換方法

手順1 バッテリーターミナルを含め必要となる部材を用意する



(1) 車両側バッテリーケーブルの太さを確認し、バッテリーターミナルや丸形端子などを用意します。

施工例写真 ■車種名:ダイハツ ミラジーノ(型式:L700)
■交換ターミナル:DTPS-2S

! バッテリーを取扱う時は細心の注意が必要です。また、メモリー機能のある電子機器はメモリーが消去、または警告が出る場合がございますので、メモリー保護のバックアップをおすすめいたします。

手順2 バッテリーターミナルを外す



(1) **⊖** 側のターミナルを取り外します。
(2) **⊕** 側のターミナルを取り外します。
※安全のため、どちらか一方のみ交換の場合でも、プラスマイナス両方を外します。

【交換手順の注意】
取り外しの際は必ず極性の順番を守りましょう。
⊖ → ⊕

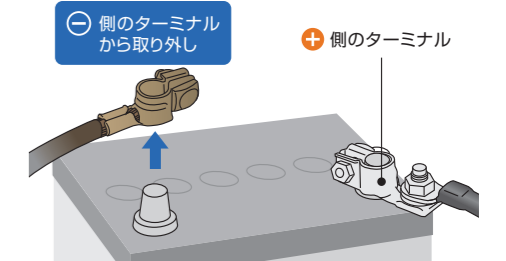

手順3 電線をカットする



(1) 古い(傷んだ)ターミナルの圧着部付近で電線をカットします。

(2) 新たに圧着する部分の被覆を剥いて芯線を出します。

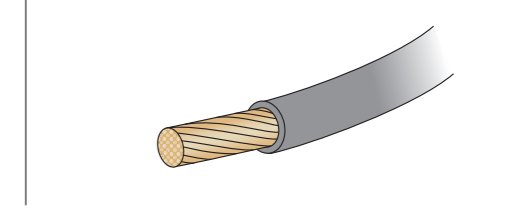
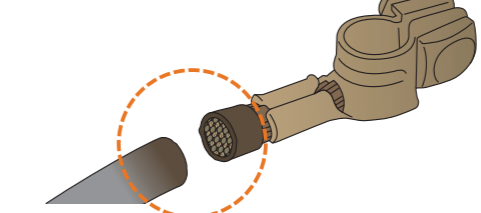

手順4 端子の圧着と準備



(1) あらかじめ熱収縮チューブやターミナルカバーを車両側バッテリーケーブルに通しておきます。



写真 ■圧着工具:D-19N

(2) 芯線を出した電線に丸形端子を圧着工具を使用して圧着します。



手順5 熱収縮チューブで圧着部を保護(熱収縮チューブを使用する場合のみ)

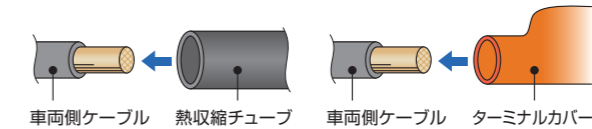
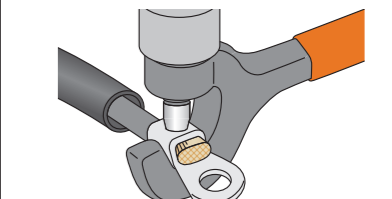
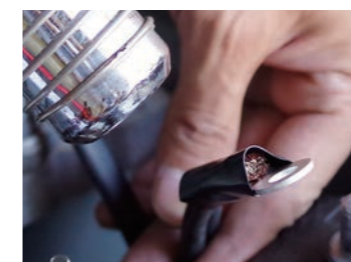

(1) 圧着が完了したらヒートガンを使用して熱収縮チューブを収縮させ、圧着部を保護します。

【注意】
ターミナルカバーのみの場合は手順5の作業は不要です。

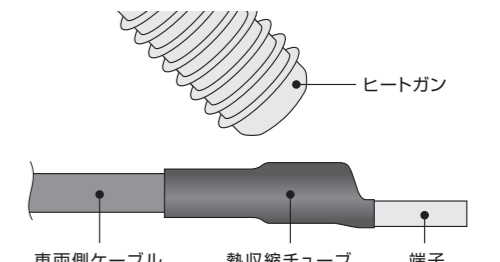

手順6 バッテリーターミナルを元に戻す



(1) **⊕** 側ターミナルを取り付けます。
(2) **⊖** 側ターミナルを取り付けます。
(3) ボールに対して締付が確実に出来ているかを確認します。
(4) ターミナルカバーが付いている場合はカバーを元通りに取り付けてください。

【交換手順の注意】
取り付けの際は必ず極性の順番を守りましょう。
⊕ → ⊖

